

CENTRALIS UNO RTS

Commande individuelle filaire avec récepteur radio RTS intégré.

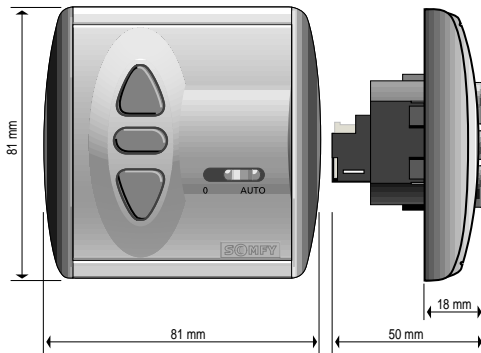

Présentation générale :

Le CENTRALIS UNO RTS est une commande filaire intégrant un récepteur radio RTS.

Idéal pour la modernisation de vos volets roulants, il se met en lieu et place de l'inverseur pour commander chaque volet roulant individuellement.

Associé à un automatisme RTS (ex : Telis 1, Telis4, Chronis RTS), Centralis Uno RTS permet également de réaliser une commande de zone et/ou générale radio de l'installation.

- Le sélecteur O/Auto vous permet d'inhiber les ordres de la commande générale.
- Centralis Uno RTS offre également la possibilité de régler 2 positions intermédiaires.

Branchement à effectuer en conformité avec la norme NFC 15-100.

SCHEMA DE PRINCIPE

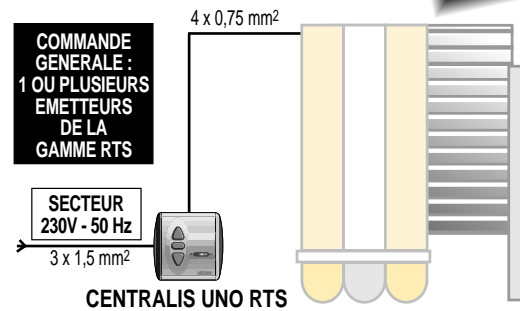

INSTALLATION

Câblage du Centralis Uno RTS.

Respecter les normes électriques en vigueur, ainsi que les points suivants :

- couper l'alimentation secteur avant l'intervention,
- utiliser des câbles souples,
- après installation, aucune traction ne doit s'effectuer sur les borniers,
- brancher les fils de terre.

SCHEMA ELECTRIQUE

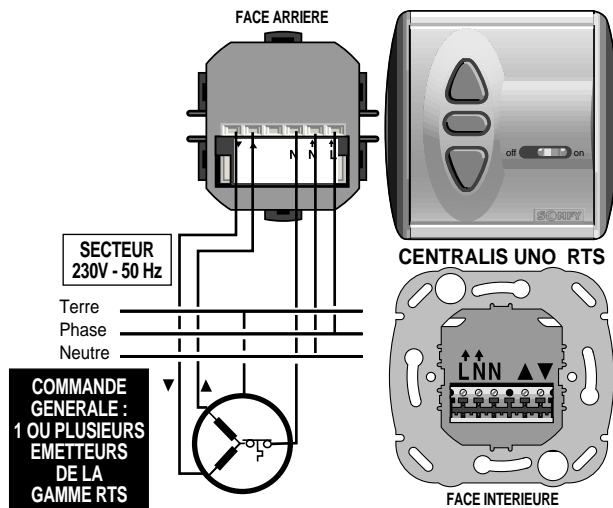

SCHEMA DE CABLAGE

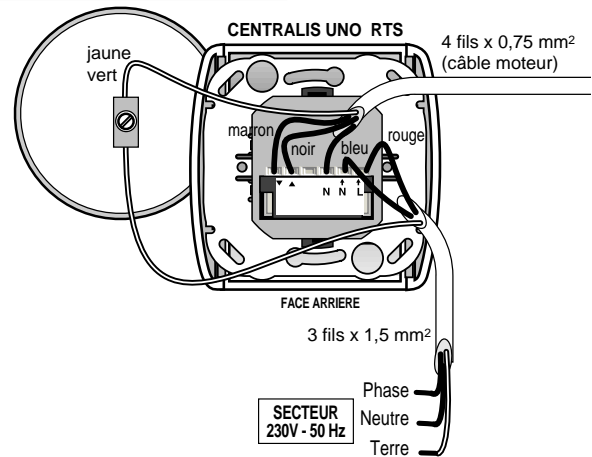

⚠ Pour une alimentation secteur par le haut, ajouter un fil bleu pour le neutre.

MONTAGE DU CENTRALIS UNO RTS

- câbler les fils moteur et d'alimentation à la base,
- fixer la base sur le mur,
- mettre la plaque de propreté sur la base,
- clipper l'automatisme dans la base,
- clipper le plastron sur l'automatisme.

Conseils d'installation :

- La distance minimum entre 2 Centralis Uno RTS est de 20 cm.
- La distance minimum entre le Centralis Uno RTS et son émetteur est de 30 cm.
- L'utilisation d'autres appareils utilisant la même fréquence (ex : casque radio) peut dégrader les performances du Centralis Uno RTS.

FIXATION DU CENTRALIS UNO RTS

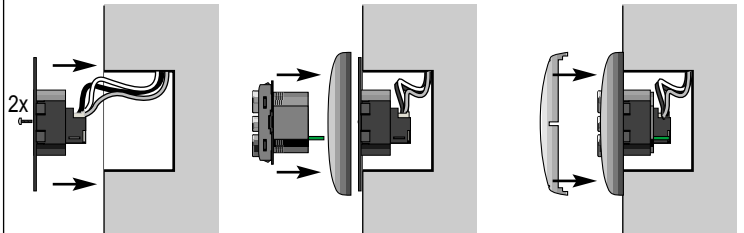

PROGRAMMATION

Programmation d'un émetteur RTS

⚠ Vérifier que le sélecteur O/Auto est sur la position Auto avant toute programmation puis enlever le plastron.

■ Appuyer sur le bouton PROG du Centralis Uno RTS jusqu'à ce que la led s'allume (3 sec.). Vous avez une minute pour enregistrer l'émetteur RTS.

■ Appuyer brièvement sur le bouton de programmation de l'émetteur RTS (1 sec.) La led clignote, l'émetteur RTS est maintenant programmé.

AJOUTER UN EMETTEUR RTS

■ Réveiller le récepteur du Centralis Uno RTS en appuyant sur le bouton de programmation de l'émetteur (3 sec) ou sur le bouton PROG (3 sec) du Centralis Uno RTS. La led du Centralis Uno RTS s'allume.

■ Appuyer brièvement sur le bouton de programmation de l'émetteur à ajouter (1 sec.). La led du Centralis Uno RTS clignote, l'émetteur est ajouté.

COMMANDE DE ZONE OU GENERALE

Avec l'émetteur que vous souhaitez programmer en commande de zone ou générale, réaliser l'opération de programmation d'un émetteur RTS sur chacun des Centralis Uno RTS.

DEPROGRAMMER UN EMETTEUR

■ Réveiller le récepteur du Centralis Uno RTS en appuyant sur le bouton de programmation de l'émetteur RTS à conserver (3 sec.) ou sur le bouton PROG (3 sec) du Centralis Uno RTS jusqu'à ce que la led s'allume.

■ Appuyer brièvement sur le bouton de programmation de l'émetteur à supprimer (1 sec.). La led du Centralis Uno RTS clignote, l'émetteur est déprogrammé.

DEPROGRAMMATION TOTALE D'UN CENTRALIS UNO RTS

Pour vider la mémoire d'un Centralis Uno RTS de tous ces émetteurs RTS, il suffit d'appuyer sur le bouton PROG jusqu'à ce que la led clignote (10 sec.).

Le Centralis Uno RTS est déprogrammé de tous ses émetteurs RTS.

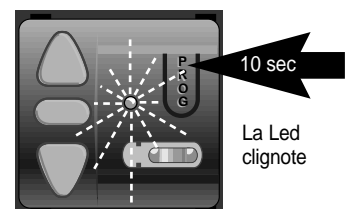
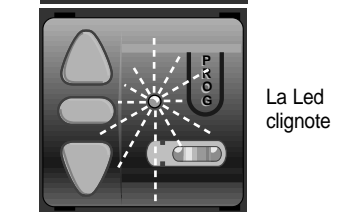
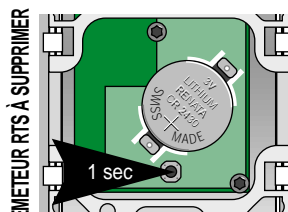
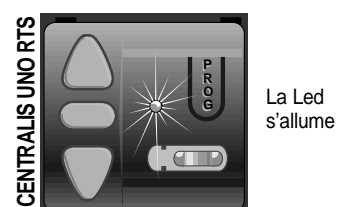
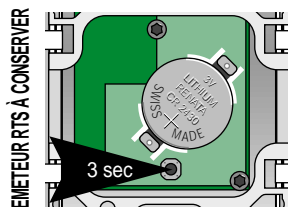
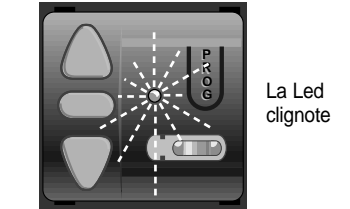
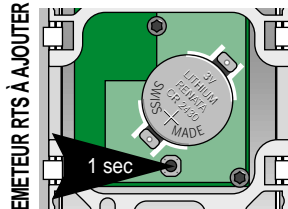
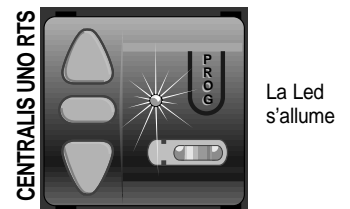
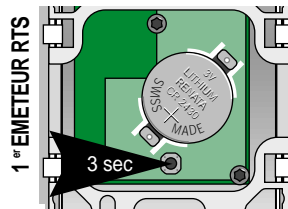
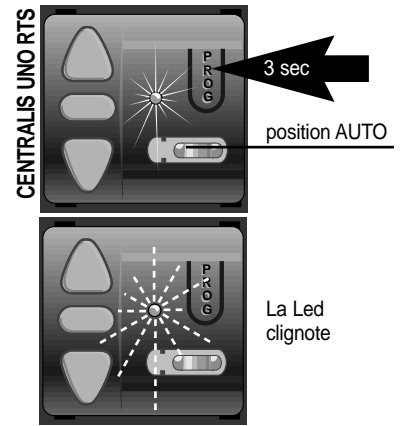
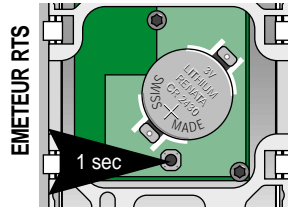

POSITIONS INTERMEDIAIRES

Il est possible avec le Centralis Uno RTS de programmer deux positions intermédiaires (PI).

■ Une accessible quand le volet roulant (VR) est en position haute (complètement enroulé).

■ Une accessible quand le volet roulant (VR) est en position basse (complètement déroulé).

Pour enregistrer ces deux positions, le Centralis Uno RTS mémorise une temporisation entre sa position d'origine et la PI.

PROGRAMMATION DES DEUX POSITIONS INTERMEDIAIRES

■ Position intermédiaire à la descente

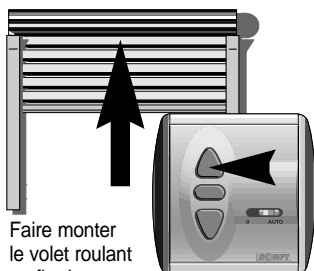

Faire monter le volet roulant en fin de course haut.

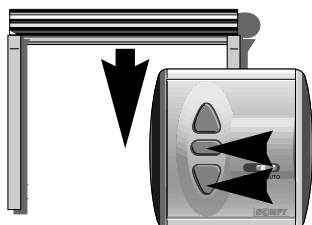

Appuyer simultanément sur les touches stop et descente jusqu'à ce que le volet roulant descende (3s).

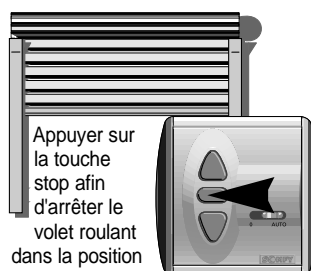

Appuyer sur la touche stop afin d'arrêter le volet roulant dans la position intermédiaire souhaitée (Si nécessaire, appuyer sur ▲ ou ▼).

Maintenir la touche stop enfoncée durant 5 s. Le Centralis Uno RTS vient de mémoriser la position intermédiaire à la descente.



■ Position intermédiaire à la montée

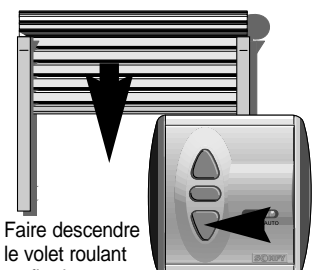

Faire descendre le volet roulant en fin de course basse.

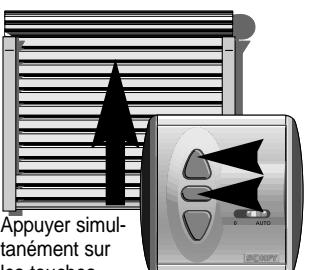

Appuyer simultanément sur les touches stop et montée jusqu'à ce que le volet roulant monte (3s).

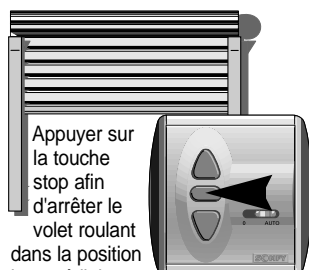

Appuyer sur la touche stop afin d'arrêter le volet roulant dans la position intermédiaire souhaitée (Si nécessaire, appuyer sur ▲ ou ▼).

Maintenir la touche stop enfoncée durant 5 s. Le Centralis Uno RTS vient de mémoriser la position intermédiaire à la montée.



■ Atteindre la position intermédiaire

Pour atteindre la position intermédiaire, il faut appuyer brièvement sur la touche stop lorsque le produit est en position haute ou basse.

■ Annulation d'une position intermédiaire

Pour annuler une position intermédiaire, il suffit de positionner le volet roulant sur la PI que l'on souhaite effacer et d'exercer une pression sur la touche stop pendant 5 secondes.

CARACTERISTIQUES

CENTRALIS UNO RTS

- Indice de protection : IP40
- Produit classe II 
- Alimentation : 220V -240V ~ 50Hz
- Sortie : ~ 250V 3A
- Temporisation de sortie : 3 minutes
- Température de fonctionnement : 0° à +40°C

DIAGNOSTICS

L'inverseur Centralis Uno RTS
ne donne aucun ordre.

- Vérifier le câblage et l'alimentation

Vous devez appuyer plus de 2 sec. sur l'émetteur
pour actionner le moteur.

- Vérifier que le sélecteur O/Auto est sur Auto.

Nous, Somfy, déclarons que ce produit est conforme aux exigences essentielles et autres dispositions pertinentes de la directive 1999/5/EC. Une déclaration de conformité est mise à votre disposition à l'adresse internet : www.somfy.com Rubrique CE



SOMFY : 04 50 96 70 60 SERVICE CLIENT :  N° Indigo 0 820 374 374 MINITEL : 3615 code SOMFY (1,27 F la minute).

0,78 F TTC / MN

Somfy S.A. - Capital de 20 millions d'Euros - RCS Bonneville 303 970 230