

The Samsung logo, consisting of the word "SAMSUNG" in white, uppercase letters inside a blue oval shape.

SAMSUNG

Samsung **GALAXY Note | PRO**
SM-P905

Mode d'emploi

À propos de ce mode d'emploi

Cet appareil vous permet de communiquer et d'accéder à des divertissements de haute qualité, basés sur les critères de qualité et la technologie de Samsung. Ce mode d'emploi a été spécialement conçu pour vous permettre de découvrir les fonctions et les caractéristiques de votre appareil.

- Veuillez lire attentivement ce mode d'emploi, afin de pouvoir utiliser votre appareil correctement et en toute sécurité.
- Les descriptions sont basées sur les paramètres par défaut de votre appareil.
- Les images et les captures d'écran peuvent différer par rapport à l'aspect réel du produit.
- Le contenu de ce mode d'emploi peut différer par rapport au produit ou à votre version logicielle, et faire l'objet de modifications sans préavis. Pour obtenir la version la plus récente de ce mode d'emploi, connectez-vous sur le site Web de Samsung : www.samsung.com.
- Les contenus de qualité élevée nécessitant une forte utilisation du processeur et de la mémoire vive peuvent avoir une incidence sur les performances générales de l'appareil. Les applications en rapport avec ces contenus peuvent ne pas fonctionner correctement selon les caractéristiques de l'appareil et les conditions d'utilisation.
- Les fonctions disponibles et les services supplémentaires peuvent varier selon l'appareil, votre version logicielle ou votre opérateur.
- Les applications et leurs fonctions peuvent varier en fonction de votre zone géographique ou des caractéristiques du matériel. Samsung ne peut être tenu responsable des problèmes de performance relatifs aux applications fournies par des éditeurs de logiciels autres que Samsung.
- Samsung ne peut être tenu responsable des problèmes de performance ou des incompatibilités découlant de la modification des paramètres de registre par l'utilisateur. Toute tentative de personnalisation du système d'exploitation peut entraîner des problèmes de fonctionnement de l'appareil ou de ses applications.
- Les logiciels, sons, fonds d'écran, images ainsi que les autres contenus multimédia fournis avec cet appareil sont concédés sous licence et leur usage est soumis à une utilisation limitée. L'extraction et l'utilisation de ces éléments à des fins commerciales ou autres constituent une infraction au regard des lois sur les droits d'auteur. Les utilisateurs sont entièrement responsables de toute utilisation illégale d'un contenu multimédia.
- Les services de données tels que l'envoi ou la réception de messages, le téléchargement ou le chargement de données, la synchronisation automatique ou l'utilisation de services de localisation peuvent occasionner des frais supplémentaires, en fonction de l'offre à laquelle vous avez souscrit. Afin d'éviter ces frais, choisissez un forfait de connexion approprié. Pour en savoir plus, contactez votre opérateur.

- Les applications fournies par défaut avec l'appareil peuvent être modifiées ou ne plus être disponibles, et ce, sans préavis. Si vous avez des questions à propos d'une application fournie avec l'appareil, contactez un centre de service après-vente Samsung. Pour les applications installées par l'utilisateur, contactez les opérateurs.
- Toute modification du système d'exploitation de l'appareil ou installation de logiciels non officiels peut entraîner des dysfonctionnements et corrompre vos données. Ces actions constituent des violations de l'accord de licence Samsung et annuleront votre garantie.
- Selon la zone géographique ou le modèle, certains appareils doivent obligatoirement recevoir l'approbation de la FCC (Federal Communications Commission). Si votre appareil est approuvé par la FCC, vous pouvez afficher l'identifiant FCC de l'appareil. Pour afficher l'identifiant FCC, appuyez sur  → **Paramètres** → **GÉNÉRAL** → **À propos de l'appareil**.

Icônes



Avertissement : situations susceptibles de vous blesser ou de blesser autrui



Attention : situations susceptibles d'endommager votre appareil ou d'autres équipements



Remarque : remarques, conseils d'utilisation ou informations complémentaires

Droits d'auteur

Copyright © 2015 Samsung Electronics

Ce mode d'emploi est protégé par les lois internationales sur les droits d'auteur.

Il est interdit de reproduire, distribuer, traduire ou transmettre sous quelque forme et par quelque moyen que ce soit, électronique ou mécanique, notamment par photocopie, enregistrement ou stockage dans un système de stockage et de recherche documentaire, tout ou partie de ce document, sans le consentement préalable écrit de Samsung Electronics.

Marques

- SAMSUNG et le logo SAMSUNG sont des marques déposées de Samsung Electronics.
- Bluetooth® est une marque déposée de Bluetooth SIG, Inc.
- Wi-Fi®, Wi-Fi Protected Setup™, Wi-Fi CERTIFIED Passpoint™, Wi-Fi Direct™, Wi-Fi CERTIFIED™ et le logo Wi-Fi sont des marques déposées de Wi-Fi Alliance.
- Toutes les autres marques et droits d'auteur demeurent la propriété de leurs propriétaires respectifs.

Table des matières

Démarrage

- 8 Présentation de l'appareil
- 9 Touches
- 10 S Pen
- 10 Contenu du coffret
- 11 Installer la carte SIM ou USIM
- 12 Charger la batterie
- 15 Insérer une carte mémoire
- 17 Remplacer la pointe du S Pen
- 18 Allumer et éteindre l'appareil
- 18 Manipuler l'appareil
- 19 Verrouiller et déverrouiller l'appareil
- 19 Régler le volume
- 19 Activer le profil Discret

Fonctions de base

- 20 Icônes d'informations
- 21 Utiliser l'écran tactile
- 25 Reconnaissance des mouvements
- 27 Mouvements de la main
- 28 Smart Pause
- 29 Utiliser le mode Multi-fenêtres
- 34 Utiliser le S Pen
- 37 Air view

- 38 Notifications
- 39 Écran d'accueil
- 45 Liste des applications
- 46 Utiliser les applications
- 47 Aide
- 47 Saisir du texte
- 50 Établir une connexion à un réseau Wi-Fi
- 51 Paramétrer les comptes
- 52 Configurer des profils utilisateurs
- 52 Transférer des fichiers
- 53 Protéger l'appareil
- 54 Mettre l'appareil à jour

Communication

- 56 Téléphone
- 61 Contacts
- 65 Messages
- 66 Email
- 68 Gmail
- 70 Hangouts
- 70 Google+
- 71 Google+ Photos
- 71 Twitter

Web et réseau

- 72 Internet
- 73 Chrome
- 74 Bluetooth
- 75 Screen Mirroring
- 76 e-Meeting
- 82 WebEx
- 91 Remote PC
- 95 SideSync 3.0

Multimédia

- 101 Musique
- 103 Appareil photo
- 110 Galerie
- 114 Vidéo
- 115 YouTube
- 116 Flipboard
- 116 Businessweek+
- 117 NYTimes
- 117 SketchBook for Galaxy

Boutiques d'applications et multimédia

- 118 Play Store
- 119 Galaxy Apps
- 119 Play Livres
- 120 Play Films
- 120 Play Musique
- 120 Play Jeux
- 120 Play Kiosque

Utilitaires

- 121 S Note
- 127 Action memo
- 129 S Planner
- 131 Dropbox
- 131 Cloud
- 132 Google Drive
- 132 Hancm Office Viewer
- 135 Alarme
- 136 Horloge mondiale
- 137 Calculatrice
- 137 S Voice
- 138 Recherche Google
- 139 Recherche vocale
- 139 Scrapbook
- 140 Mes fichiers
- 142 Evernote
- 142 KNOX

Géolocalisation

- 143 Maps

Paramètres

- 144 Accéder au menu des paramètres
- 144 CONNEXIONS
- 148 APPAREIL
- 154 CONTRÔLE
- 158 GÉNÉRAL
- 162 Paramètres Google

Annexe

163 Dépannage

168 Retirer la batterie

Démarrage



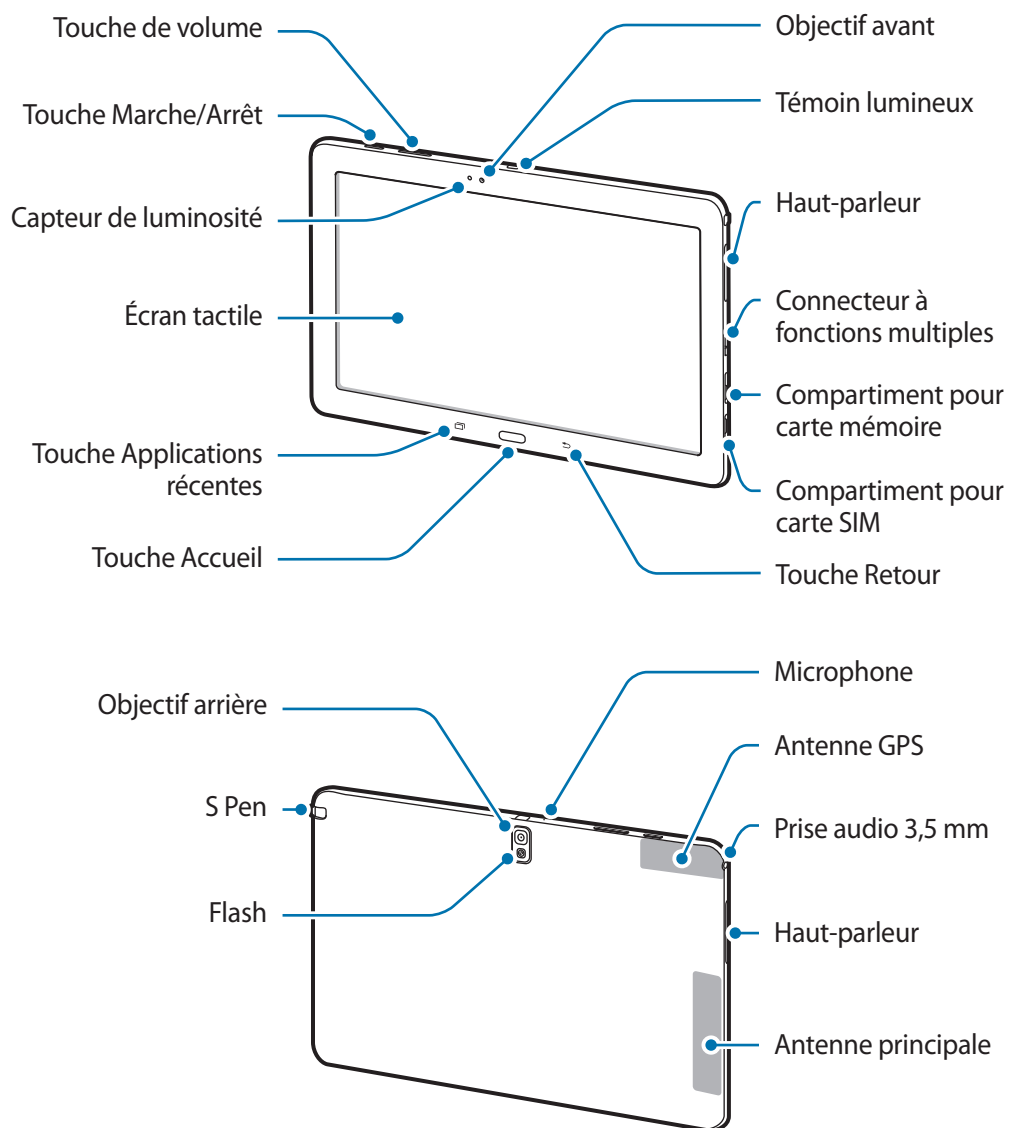

Présentation de l'appareil





- Ne recouvrez pas la zone autour de l'antenne avec vos mains ou tout autre objet. Cela peut entraîner des problèmes de connectivité ou décharger la batterie.
- L'utilisation d'une protection d'écran agréée Samsung est recommandée. Les protections d'écran non agréées peuvent provoquer un dysfonctionnement des capteurs.
- Évitez de mettre l'écran tactile en contact avec de l'eau. L'humidité ou le contact avec l'eau peut provoquer des dysfonctionnements de l'écran tactile.

Touches

Touche	Fonction
 Marche/Arrêt	<ul style="list-style-type: none"> • Maintenir cette touche enfoncée pour allumer ou éteindre l'appareil. • Maintenir cette touche enfoncée pendant 7 secondes pour réinitialiser l'appareil en cas d'erreur fatale, ou s'il ne répond plus ou se bloque. • Appuyer sur cette touche pour verrouiller ou déverrouiller l'appareil. Lorsque l'écran tactile s'éteint, l'appareil passe en mode Verrouillage.
 Applications récentes	<ul style="list-style-type: none"> • Appuyer sur cette touche pour ouvrir la liste des applications récentes.
 Accueil	<ul style="list-style-type: none"> • Appuyer sur cette touche pour revenir à l'écran d'accueil. • Maintenir cette touche enfoncée pour lancer la fonction de recherche Google.
 Retour	<ul style="list-style-type: none"> • Appuyer sur cette touche pour revenir à l'écran précédent.
 Volume	<ul style="list-style-type: none"> • Appuyer sur cette touche pour régler le volume de l'appareil.

S Pen

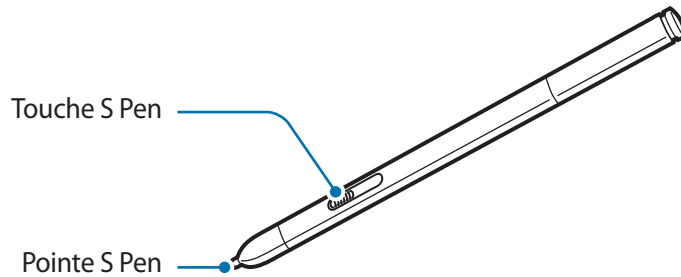

Nom	Fonction
Pointe S Pen	• Réaliser des manipulations de base avec le S Pen (p. 21).
Touche S Pen	• Réaliser des manipulations avancées avec le S Pen (p. 34).

Contenu du coffret

Vérifiez le contenu du coffret et assurez-vous que tous les éléments suivants sont présents :

- Appareil
- Guide de prise en main rapide



- Les éléments fournis avec l'appareil et les accessoires disponibles peuvent varier en fonction de votre zone géographique ou de votre opérateur.
- Les accessoires fournis ont été spécialement conçus pour votre appareil et peuvent ne pas fonctionner avec d'autres appareils.
- L'aspect et les caractéristiques du produit peuvent faire l'objet de modifications sans préavis.
- Vous pouvez acheter d'autres accessoires auprès de votre revendeur Samsung. Avant tout achat, assurez-vous qu'ils sont compatibles avec votre appareil.
- Certains accessoires, autres que ceux fournis, peuvent ne pas être compatibles avec votre appareil.
- Utilisez exclusivement des accessoires homologués par Samsung. Les dysfonctionnements résultant d'une utilisation d'accessoires non homologués ne sont pas couverts par le service de garantie.
- La disponibilité de l'ensemble des accessoires dépend entièrement des fabricants. Pour plus d'informations sur la disponibilité des accessoires, consultez le site Web Samsung.

Installer la carte SIM ou USIM

Insérez la carte SIM ou USIM fournie par votre opérateur.



- Seules les cartes micro-SIM sont compatibles avec cet appareil.
- La disponibilité de certains services LTE (4G) dépend de votre opérateur. Pour en savoir plus sur la disponibilité des services, contactez votre opérateur.

1 Ouvrez le cache du compartiment pour carte SIM.

2 Insérez la carte SIM ou USIM, puce orientée vers le bas.

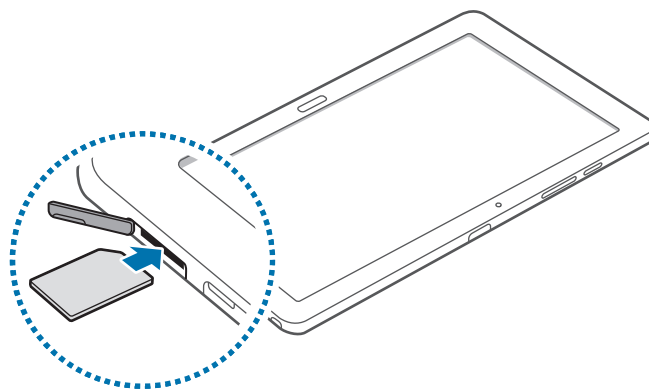

3 Enfoncez la carte SIM ou USIM dans son compartiment jusqu'à ce qu'elle se verrouille.



- N'introduisez pas de carte mémoire dans le compartiment prévu pour la carte SIM. Si une carte mémoire venait à se coincer dans le compartiment prévu pour la carte SIM, apportez l'appareil dans un centre de service après-vente Samsung afin de la faire retirer.
- Veillez à ne pas perdre ou laisser d'autres personnes utiliser votre carte SIM ou USIM. Samsung ne peut être tenu responsable en cas de dommage ou désagrément résultant d'une perte ou d'un vol de carte.

4 Refermez le cache du compartiment pour carte SIM.

Retirer la carte SIM ou USIM

- 1 Ouvrez le cache du compartiment pour carte SIM.
- 2 Appuyez avec précaution sur la carte SIM ou USIM pour la dégager, puis sortez-la du compartiment.

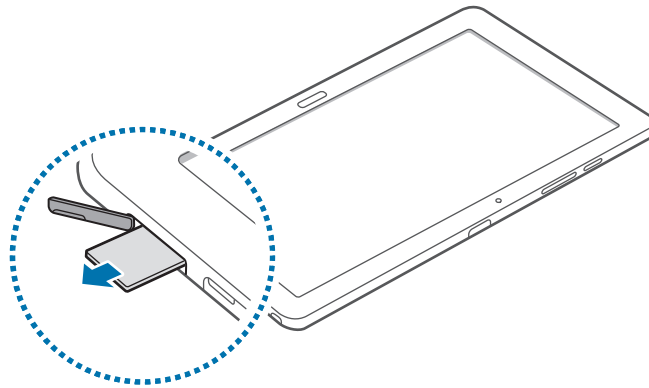

- 3 Refermez le cache du compartiment pour carte SIM.

Charger la batterie

Vous devez charger la batterie avant d'utiliser l'appareil pour la première fois.



Utilisez uniquement des chargeurs, des batteries et des câbles homologués par Samsung. L'utilisation de chargeurs ou de câbles non homologués peut provoquer l'éclatement de la batterie ou endommager l'appareil.



- Lorsque le niveau de charge est faible, l'icône de la batterie est vide.
- Si la batterie est complètement déchargée, vous ne pouvez pas allumer l'appareil, même si le chargeur est branché. Rechargez la batterie pendant quelques minutes avant d'allumer l'appareil.
- Si vous utilisez simultanément plusieurs applications, des applications réseaux ou des applications qui nécessitent une connexion à un autre appareil, la batterie se déchargera rapidement. Pour éviter toute déconnexion du réseau ou perte d'alimentation lors d'un transfert de données, utilisez toujours ces applications lorsque la batterie est parfaitement chargée.

Charger la batterie avec le chargeur

Branchez le câble USB sur l'adaptateur secteur USB, puis la fiche micro-USB sur le connecteur à fonctions multiples de l'appareil.

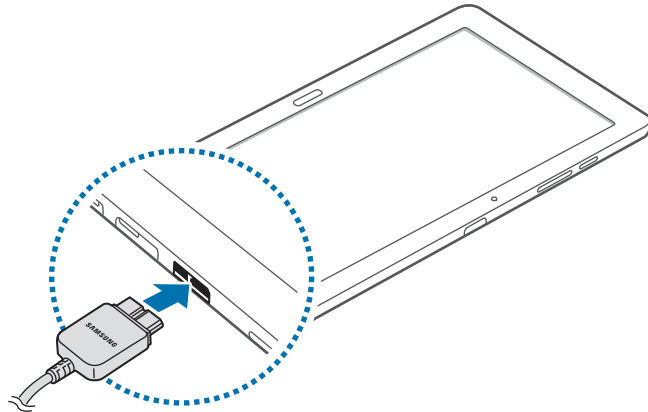

Un branchement incorrect du chargeur peut sérieusement endommager l'appareil. Les dégâts résultant d'une mauvaise utilisation ne sont pas couverts par la garantie.



- L'appareil peut être utilisé en cours de chargement, mais dans ce cas, le chargement complet de la batterie risque de prendre plus de temps.
- Lorsque l'appareil est en cours de chargement, il est possible que l'écran tactile ne fonctionne pas en raison de l'instabilité de l'alimentation électrique. Dans ce cas, débranchez le chargeur de l'appareil.
- Il est possible que l'appareil chauffe lorsqu'il est en cours de chargement. Ce phénomène est normal et n'affecte ni la durée de vie, ni les performances de l'appareil. Si la température de la batterie devient trop élevée, le chargement risque de s'interrompre.
- Si l'appareil ne se charge pas correctement, apportez-le, accompagné de son chargeur, dans un centre de service après-vente Samsung.

Lorsque la batterie est complètement chargée, déconnectez l'appareil du chargeur. Pour ce faire, débranchez d'abord le chargeur de l'appareil, puis de la prise de courant.



- Pour économiser l'énergie, débranchez le chargeur lorsque vous ne l'utilisez pas. Le chargeur n'étant pas muni d'une touche Marche/Arrêt, vous devez le débrancher de la prise de courant pour couper l'alimentation. L'appareil doit rester à proximité de la prise en cours de chargement.
- Le socle de prise de courant doit être installé à proximité du matériel et doit être aisément accessible.

Vérifier la charge de la batterie

Lorsque vous chargez la batterie et que l'appareil est éteint, les icônes suivantes indiquent l'état du chargement :



Chargement en cours



Chargement terminé

Réduire la consommation d'énergie de la batterie

Votre appareil est doté d'options destinées à optimiser l'autonomie de votre batterie. En personnalisant ces options et en désactivant les applications fonctionnant inutilement en arrière-plan, vous pouvez utiliser l'appareil plus longtemps entre deux chargements :

- Lorsque vous n'utilisez pas l'appareil, désactivez l'écran tactile en appuyant sur la touche Marche/Arrêt.
- Fermez toutes les applications fonctionnant inutilement en arrière-plan à l'aide du gestionnaire de tâches.
- Désactivez la fonction Bluetooth.
- Désactivez la fonction Wi-Fi.
- Désactivez les applications de synchronisation automatique.
- Réduisez la durée du rétroéclairage de l'écran.
- Réduisez la luminosité de l'écran.

Insérer une carte mémoire

L'appareil est compatible avec les cartes mémoire d'une capacité allant jusqu'à 64 Go. Selon le fabricant et le modèle, certaines cartes mémoire peuvent ne pas être compatibles avec votre appareil.



- Certaines cartes mémoire peuvent ne pas être parfaitement compatibles avec l'appareil. L'utilisation d'une carte mémoire incompatible peut endommager l'appareil ou la carte mémoire elle-même et corrompre les données qui y sont stockées.
- Veillez à insérer la carte mémoire du bon côté.



- Seules les structures de fichiers FAT et exFAT sont compatibles avec les cartes mémoire de l'appareil. Lorsque vous insérez une carte mémoire formatée avec une autre structure de fichiers, l'appareil vous invite à la reformater.
- Une trop grande fréquence des opérations d'effacement et d'écriture réduit la durée de vie des cartes mémoire.
- Lorsque vous insérez une carte mémoire dans l'appareil, le répertoire de fichiers de la carte apparaît dans le dossier **Carte SD** du menu Mes fichiers.

- 1 Ouvrez le cache du compartiment pour carte mémoire.
- 2 Insérez la carte mémoire en orientant la puce vers le bas.
- 3 Enfoncez la carte mémoire dans son compartiment jusqu'à ce qu'elle se verrouille.

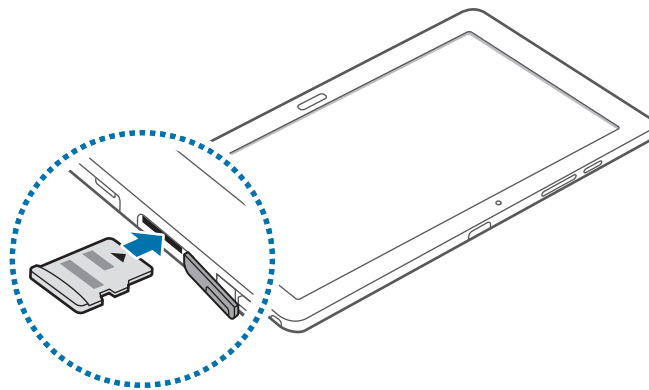

- 4 Fermez le cache du compartiment pour carte mémoire.

Retirer une carte mémoire

Avant de retirer la carte mémoire, vous devez au préalable la désactiver pour pouvoir la retirer en toute sécurité. Depuis l'écran d'accueil, appuyez sur  → **Paramètres** → **GÉNÉRAL** → **Stockage** → **Démonter la carte SD**.

- 1 Ouvrez le cache du compartiment pour carte mémoire.
- 2 Appuyez avec précaution sur la carte mémoire pour la libérer, puis sortez-la du compartiment.
- 3 Fermez le cache du compartiment pour carte mémoire.



Ne retirez jamais la carte mémoire lorsque l'appareil y enregistre ou lit des informations. Cela pourrait entraîner une perte ou une corruption des données, ou endommager la carte mémoire ou l'appareil. Samsung ne peut être tenu responsable en cas de perte de données résultant d'une utilisation frauduleuse ou en cas de détérioration d'une carte mémoire.

Formater une carte mémoire

Une carte mémoire ayant été formatée sur un ordinateur peut ne pas être compatible avec l'appareil. Formatez la carte mémoire dans l'appareil.

Depuis l'écran d'accueil, appuyez sur  → **Paramètres** → **GÉNÉRAL** → **Stockage** → **Formater la carte SD** → **FORMATER LA CARTE SD** → **SUPPRIMER TOUT**.



Avant de formater la carte mémoire, n'oubliez pas d'effectuer des copies de sauvegarde de toutes les données importantes qui y sont stockées. La garantie du fabricant ne couvre pas la perte de données résultant des manipulations de l'utilisateur.

Remplacer la pointe du S Pen

Le S Pen est un consommable dont la pointe est susceptible de s'user. Si la pointe est usée, remplacez-la.

- 1 Immobilisez la pointe avec la pincette, puis tirez.

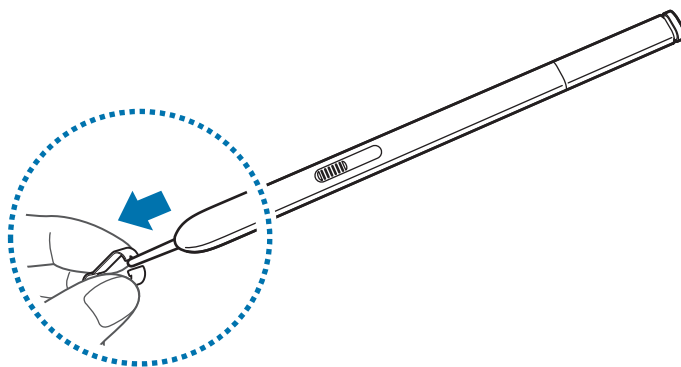

- 2 Insérez une nouvelle pointe dans le S Pen jusqu'à ce que vous entendiez un clic.

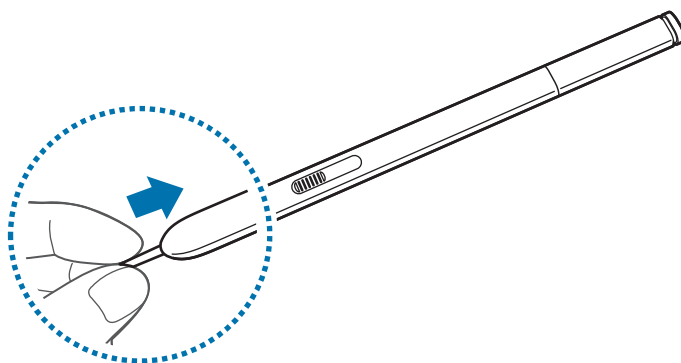

Faites attention de ne pas vous pincer les doigts entre la pointe et la pincette.



- Ne réutilisez pas les anciennes pointes. Cela risquerait de provoquer un dysfonctionnement du S Pen.
- N'appuyez pas trop fort sur la pointe lorsque vous l'insérez dans le S Pen.
- N'insérez pas l'extrémité arrondie de la pointe dans le S Pen. Cela risque d'endommager le S Pen ou l'appareil.

Allumer et éteindre l'appareil

Si vous allumez l'appareil pour la première fois, suivez les instructions affichées à l'écran pour procéder à sa configuration.

Pour allumer l'appareil, maintenez la touche Marche/Arrêt enfoncée pendant quelques secondes.

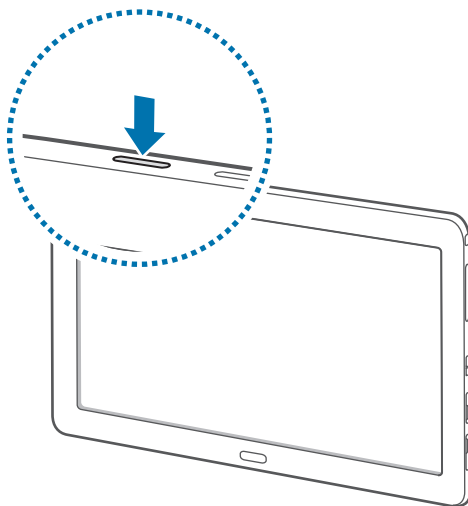

- Respectez toutes les consignes de sécurité et directives formulées par le personnel compétent dans les lieux où l'utilisation d'appareils mobiles est interdite, comme par exemple dans les avions et les hôpitaux.
- Pour désactiver les fonctions d'appel et de connexion sans fil, c'est-à-dire les fonctions Wi-Fi et Bluetooth, maintenez la touche Marche/Arrêt enfoncée et appuyez sur **Mode Hors-ligne**.

Pour éteindre l'appareil, maintenez la touche Marche/Arrêt enfoncée, puis appuyez sur **Éteindre**.

Manipuler l'appareil

Ne recouvrez pas la zone autour de l'antenne avec vos mains ou tout autre objet. Cela peut entraîner des problèmes de connectivité ou décharger la batterie.

Verrouiller et déverrouiller l'appareil

Pour empêcher toute opération accidentelle de l'appareil lorsque vous ne l'utilisez pas, vous pouvez le verrouiller. Lorsque vous appuyez sur la touche Marche/Arrêt, l'écran s'éteint et l'appareil passe en mode Verrouillage. Il se verrouille également automatiquement si vous ne l'utilisez pas pendant un certain temps.

Pour déverrouiller l'appareil, appuyez sur la touche Marche/Arrêt ou sur la touche Accueil lorsque l'écran est désactivé, appuyez ensuite sur l'écran, puis faites-y glisser votre doigt.

Régler le volume

Pour régler le volume de la sonnerie d'appel ou des sons multimédia, appuyez sur la touche de volume Haut ou Bas.

Activer le profil Discret



















Utilisez l'une des méthodes suivantes :





- Maintenez la touche de volume Bas enfoncée jusqu'à ce que le profil Discret soit activé.
- Ouvrez le volet des raccourcis en haut de l'écran, puis appuyez sur **Son** ou **Vibreur**.

Fonctions de base

Icônes d'informations

Les icônes susceptibles de s'afficher en haut de l'écran vous indiquent le statut de l'appareil. Les icônes répertoriées dans le tableau ci-dessous sont les plus courantes.

Icône	Signification
	Aucun signal
	Puissance du signal
	Itinérance (hors de la zone de service normale)
	Réseau GPRS connecté
	Réseau EDGE connecté
	Réseau UMTS connecté
	Réseau HSDPA connecté
	Réseau HSPA+ connecté
	Réseau LTE (4G) connecté
	Wi-Fi connecté
	Fonction Bluetooth activée
	GPS activé
	Appel en cours
	Appel manqué
	Fonction Smart Screen activée
	Synchronisation avec le Web
	Nouveau SMS ou MMS
	Alarme activée
	S Pen retiré

Icône	Signification
	Profil Discret activé
	Mode Vibreur activé
	Mode Hors-ligne activé
	Une erreur s'est produite ou votre attention est nécessaire
	Niveau de charge de la batterie

Utiliser l'écran tactile

L'écran tactile réagit uniquement au doigt et au stylet S Pen.



- Évitez tout contact de l'écran tactile avec d'autres appareils électriques. Les décharges électrostatiques peuvent provoquer des dysfonctionnements de l'écran tactile.
- Pour éviter d'endommager l'écran tactile, n'appuyez pas dessus avec un objet pointu et n'exercez aucune pression excessive avec vos doigts.



- Il se peut que l'appareil ne reconnaisse pas la saisie tactile près des bords de l'écran, hors de la zone de saisie dédiée.
- Si l'écran tactile reste inactif pendant une période prolongée, des images rémanentes risquent d'apparaître (ou persistance de l'affichage). Éteignez l'écran tactile lorsque vous n'utilisez pas l'appareil.

Mouvements

Appuyer

Pour ouvrir une application, sélectionner un élément de menu, activer une commande ou saisir un caractère sur le clavier, appuyez sur l'écran tactile avec un seul doigt.

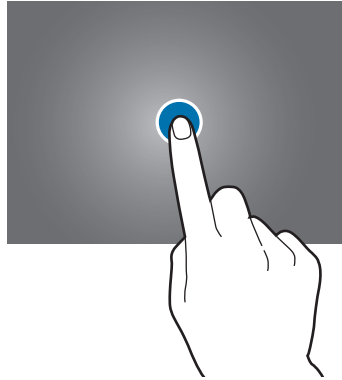

Maintenir appuyé

Pour ouvrir une fenêtre d'options contextuelle, maintenez votre doigt appuyé sur un élément pendant plus de 2 secondes.

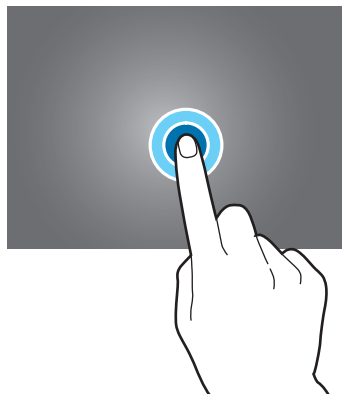

Faire glisser

Pour déplacer un élément vers un nouvel emplacement, maintenez votre doigt appuyé sur l'élément et faites-le glisser sur l'écran.

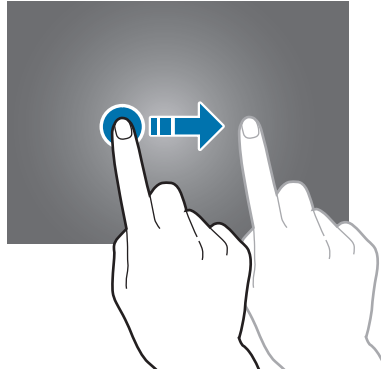

Appuyer deux fois

Pour effectuer un zoom sur une page Web ou une image, appuyez deux fois sur l'écran. Appuyez de nouveau à deux reprises sur l'écran pour annuler le zoom.

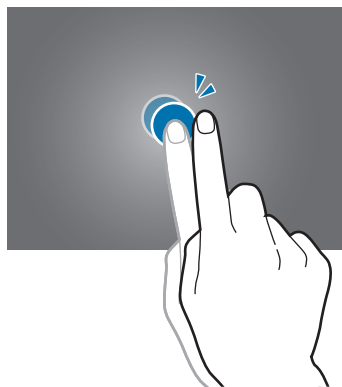

Effleurer

Pour passer d'une fenêtre à l'autre, faites glisser votre doigt vers la gauche ou la droite sur l'écran d'accueil ou dans la liste des applications. Pour parcourir une page Web ou une liste, telle que celle de vos contacts, faites glisser votre doigt vers le haut ou le bas de l'écran.

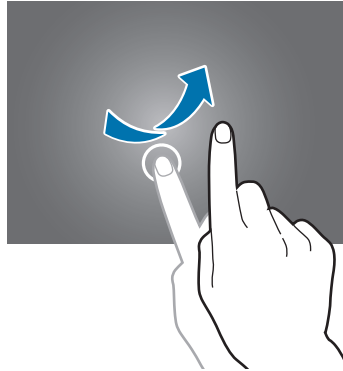

Pincer

Pour effectuer un zoom avant sur une page Web, une carte ou une image, placez deux doigts sur l'écran et écartez-les. Rapprochez-les pour effectuer un zoom arrière.

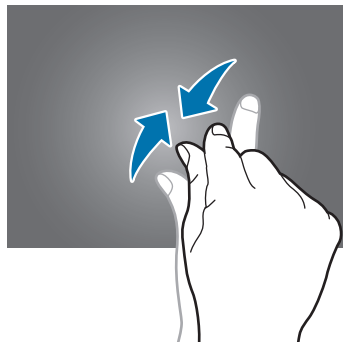

Reconnaissance des mouvements

Vous pouvez contrôler l'appareil à l'aide de quelques mouvements simples.

Avant toute chose, vérifiez que la fonction de reconnaissance des mouvements est activée. Depuis l'écran d'accueil, appuyez sur  → **Paramètres** → **CONTRÔLE** → **Mouvements**, puis appuyez sur le curseur **Mouvements**.



Si l'appareil est soumis à des secousses ou à des chocs excessifs, cela peut entraîner un comportement imprévu. Veillez à contrôler vos gestes.

Pivoter l'écran

De nombreuses applications autorisent l'affichage en mode Portrait ou Paysage. Lorsque vous faites pivoter l'appareil, l'écran s'adapte automatiquement à la nouvelle orientation.

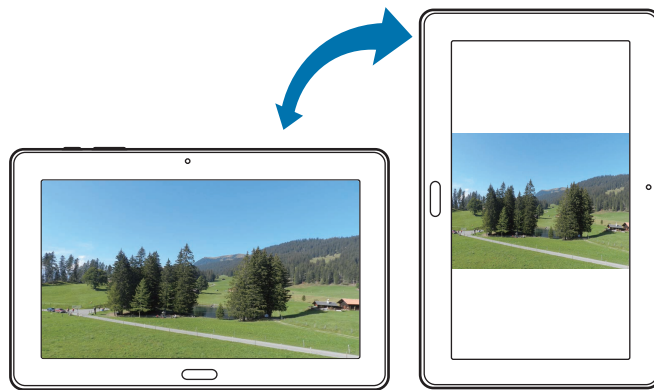

Pour empêcher l'écran de pivoter automatiquement, ouvrez le volet des raccourcis et désélectionnez l'option **Rotation écran**.



- Certaines applications ne permettent pas la rotation de l'écran.
- Pour certaines autres applications, l'écran affiché diffère selon l'orientation.

Effectuer un panoramique pour naviguer

Lorsque vous effectuez un zoom sur une image, maintenez le doigt appuyé à l'écran, puis déplacez l'appareil dans une direction pour faire défiler l'image.

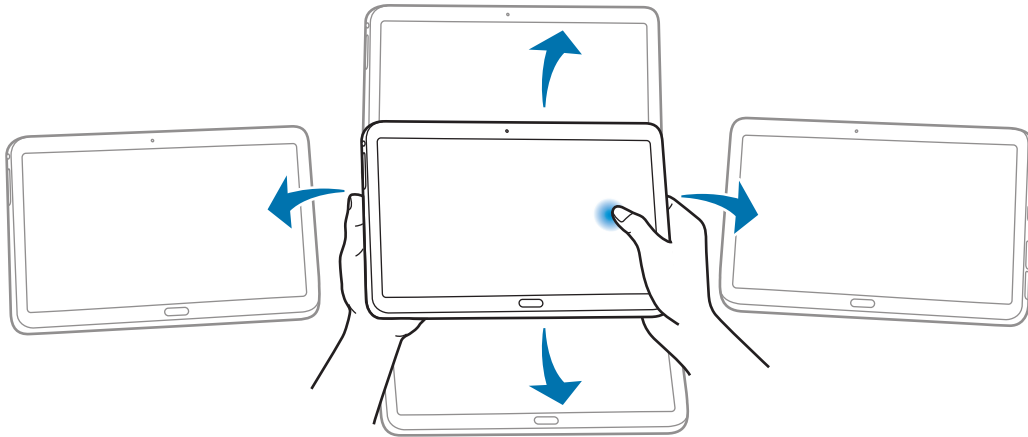

Incliner

Maintenez vos pouces appuyés sur deux points de l'écran, puis inclinez l'appareil vers l'avant ou l'arrière pour effectuer un zoom avant ou arrière.

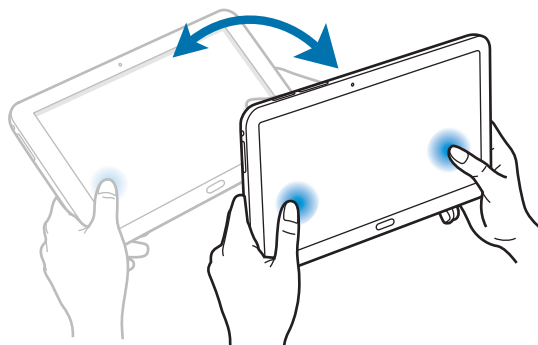

Mouvements de la main

Utilisez les mouvements de votre main pour contrôler l'appareil par un simple contact avec l'écran tactile.

Avant toute chose, vérifiez que la fonction de reconnaissance des mouvements de main est activée. Depuis l'écran d'accueil, appuyez sur  → **Paramètres** → **CONTRÔLE** → **Mouvement de paume**, puis appuyez sur le curseur **Mouvement de paume**.

Balayer

Balayez l'écran avec le côté de la main pour réaliser une capture d'écran. L'image est enregistrée dans **Galerie** → **Screenshots**. Cette fonction n'est disponible que pour certaines applications.

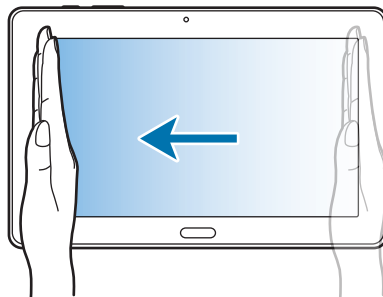

Recouvrir

Recouvrez l'écran avec la paume de la main pour effectuer une pause lors de la lecture d'un contenu multimédia.

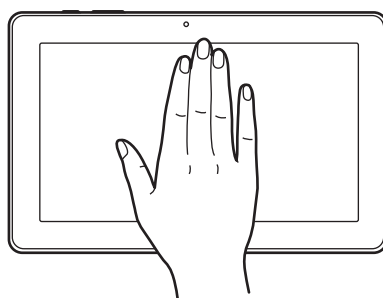

Smart Pause

Utilisez cette fonction pour interrompre les vidéos lorsque vous détournez le regard de l'écran.

Depuis l'écran d'accueil, appuyez sur  → **Paramètres** → **CONTRÔLE** → **Smart Screen**, puis cochez la case **Smart Pause**.

Lorsque vous lisez une vidéo, détournez les yeux de l'écran pour mettre la lecture en pause. Pour reprendre la lecture, regardez à nouveau l'écran.

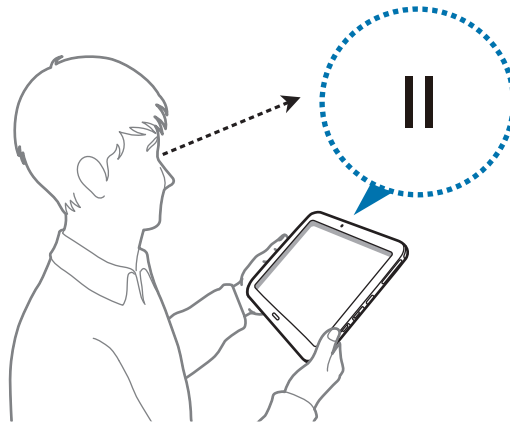

Utiliser le mode Multi-fenêtres

Utilisez cette fonction pour exécuter plusieurs applications sur le même écran en même temps.



- Seules les applications définies par défaut dans le volet Multi-fenêtres peuvent être exécutées.
- La disponibilité de cette fonction dépend de votre zone géographique ou de votre opérateur.

Pour utiliser la fonction Multi-fenêtres, depuis l'écran d'accueil, appuyez sur  → **Paramètres** → **APPAREIL** → **Fenêtres multiples**, puis appuyez sur le curseur **Fenêtres multiples**.

Vous pouvez utiliser deux types de Multi-fenêtres.

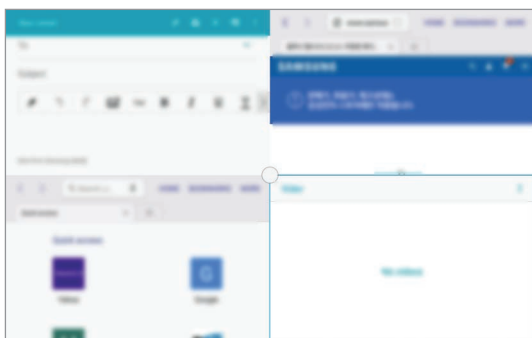

<Écran partagé Multi-fenêtres>

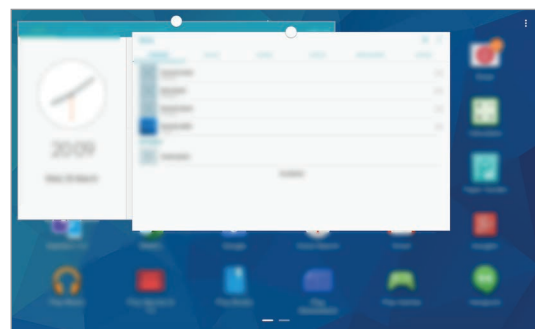

<Multi-fenêtres contextuelles>

Utiliser un écran partagé Multi-fenêtres

Utilisez cette fonction pour exécuter des applications sur un écran partagé.



Vous pouvez exécuter jusqu'à quatre applications sur l'écran en même temps.

Lancer des applications sur un écran partagé Multi-fenêtres

- 1 Placez votre doigt sur le côté droit de l'écran et faites-le glisser vers le milieu de l'écran. Vous pouvez également maintenir le doigt appuyé sur ↶.

Le volet Multi-fenêtres s'affiche sur le côté droit de l'écran.

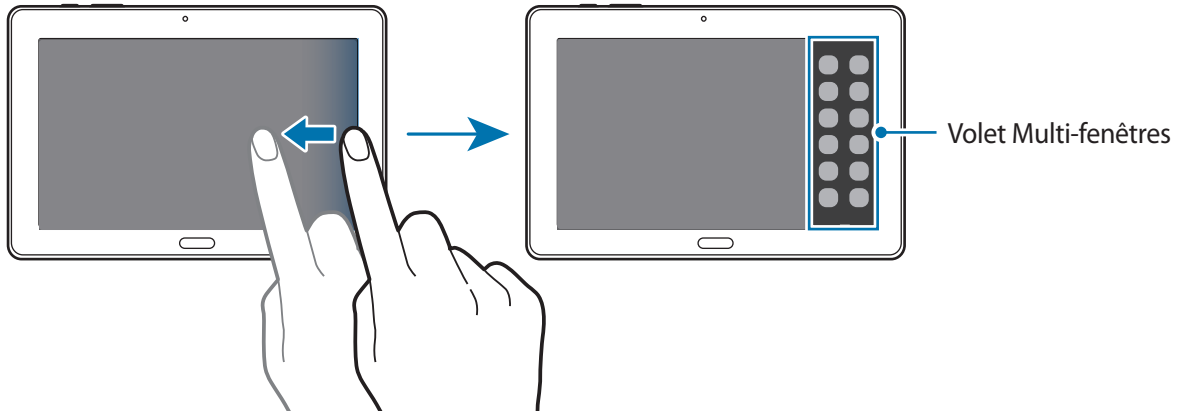

- 2 Maintenez le doigt appuyé sur l'icône d'une application dans le volet Multi-fenêtres, puis faites-la glisser vers l'écran.

Relâchez l'icône de l'application lorsque l'écran devient bleu.

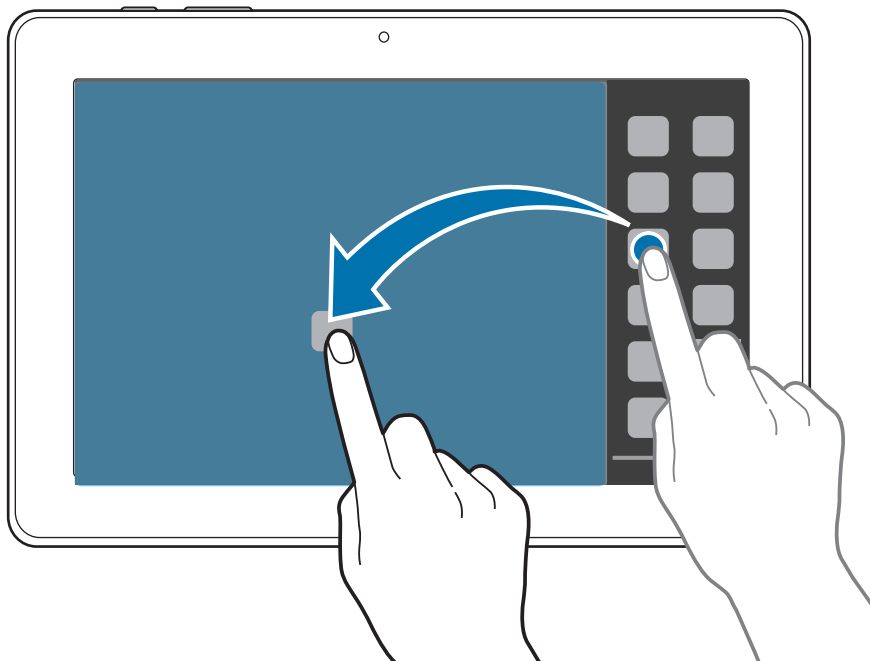

3 Maintenez le doigt appuyé sur l'icône d'une autre application dans le volet Multi-fenêtres, puis faites-la glisser vers un nouvel emplacement.



Vous pouvez lancer la même application sur un écran partagé en même temps. Seules les applications caractérisées par l'icône  sont compatibles avec cette fonction.

Partager du contenu entre applications

Vous pouvez facilement partager du contenu entre des applications comme **Email** et **Internet** par un mouvement de glisser-déposer.



Il est possible que certaines applications ne soient pas compatibles avec cette fonction.

1 Lancez les applications **Email** et **Internet** sur un écran partagé Multi-fenêtres.

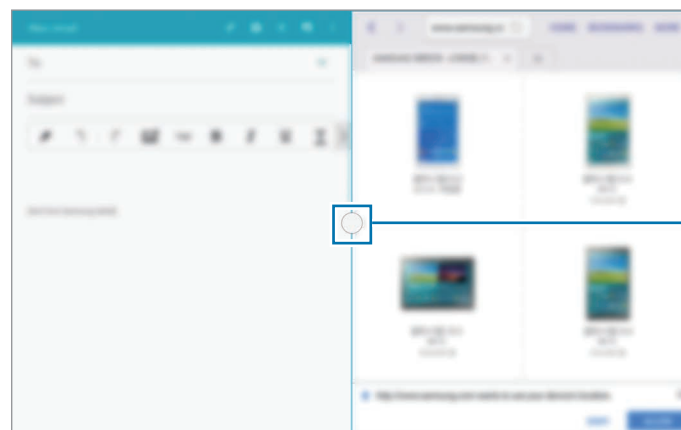





Accéder aux options Multi-fenêtres

2 Appuyez sur le cercle situé entre les deux fenêtres d'application, puis appuyez sur .



Appuyez sur le cercle situé entre les deux fenêtres d'application pour accéder aux options suivantes :

-  : passer d'une application Multi-fenêtres à l'autre.
-  : partager facilement des éléments comme des images, du texte ou des liens entre les fenêtres d'application en réalisant un mouvement de glisser-déposer.
-  : agrandir la fenêtre.
-  : fermer l'application.

- 3 Maintenez le doigt appuyé sur un élément dans la fenêtre Internet et faites-le glisser vers un emplacement dans la fenêtre E-mail.

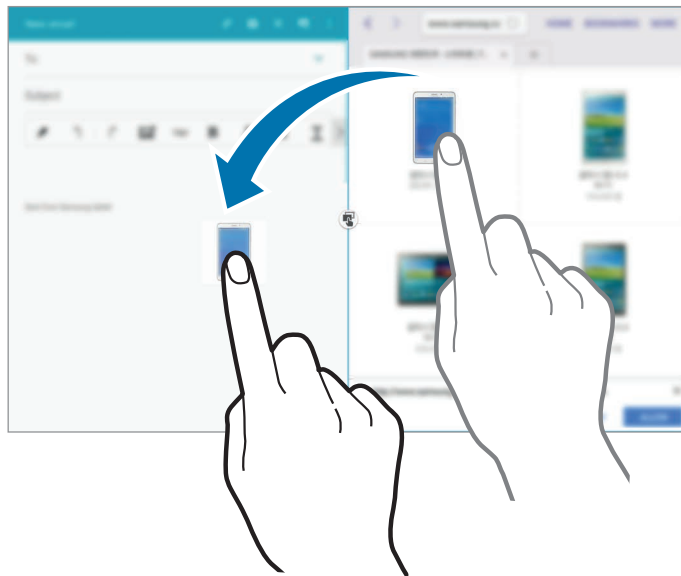

Créer une combinaison Multi-fenêtres

Utilisez cette fonction pour enregistrer les applications Multi-fenêtres en cours d'exécution sous forme de combinaison.

- 1 Lancez plusieurs applications sur un écran partagé Multi-fenêtres.

- 2 Ouvrez le volet Multi-fenêtres et appuyez sur  → **Créer**.

La combinaison est ajoutée au volet Multi-fenêtres.

Pour lancer des applications sur la base d'une combinaison enregistrée, sélectionnez la combinaison dans le volet Multi-fenêtres.

Utiliser des Multi-fenêtres contextuelles

Utilisez cette fonction pour lancer des applications dans des fenêtres contextuelles.

- 1 Placez votre doigt sur le côté droit de l'écran et faites-le glisser vers le milieu de l'écran. Vous pouvez également maintenir le doigt appuyé sur ↶.

La barre Multi-fenêtres s'affiche sur le côté droit de l'écran.

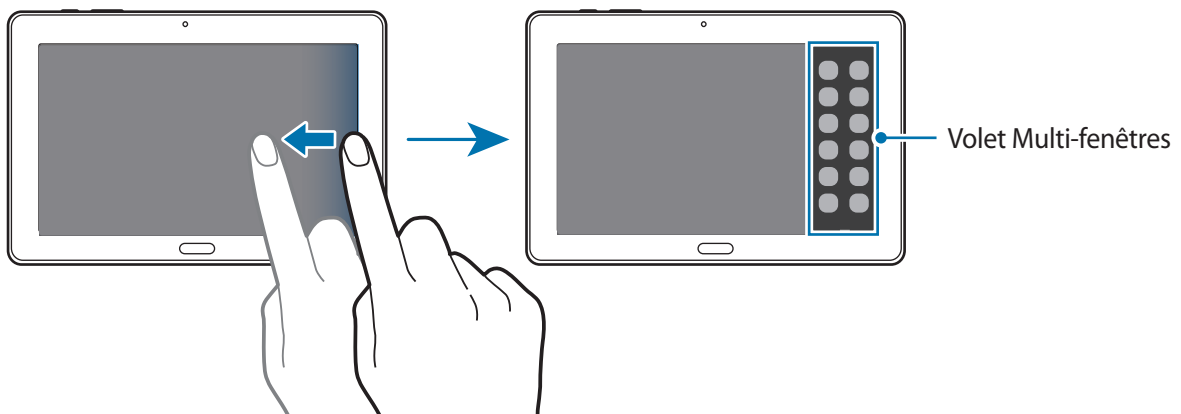

- 2 Appuyez sur une icône dans le volet Multi-fenêtres.

Une fenêtre contextuelle apparaît sur l'écran.

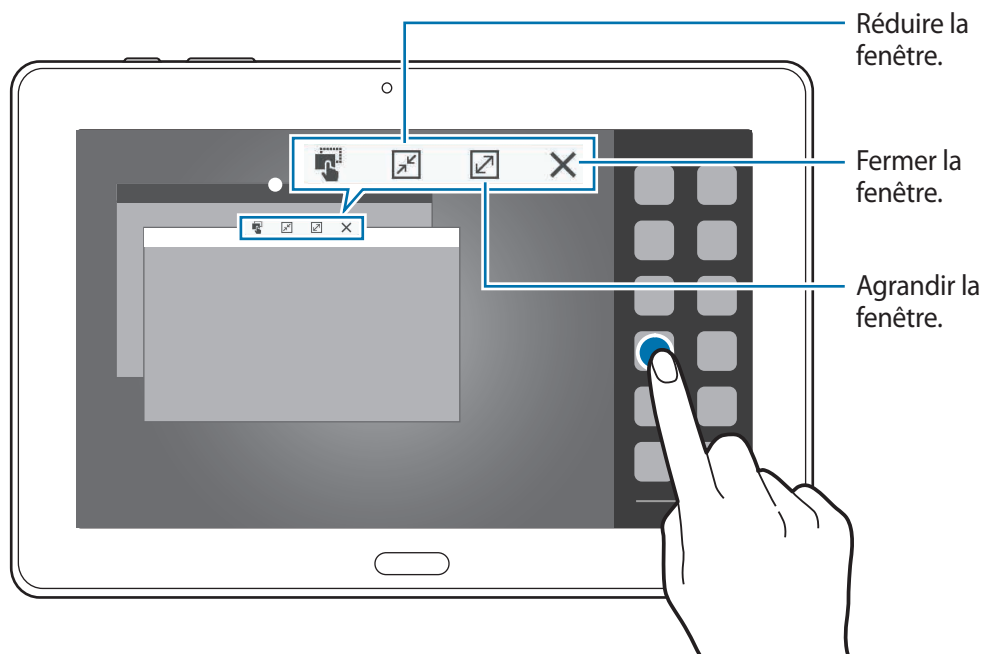

Vous pouvez lancer la même application dans plusieurs fenêtres contextuelles en même temps. Seules les applications caractérisées par l'icône ◀ sont compatibles avec cette fonction.

Utiliser le S Pen

Le stylet S Pen fourni vous permet de sélectionner des éléments et des fonctions en toute facilité. La touche latérale du S Pen vous offre également des fonctionnalités supplémentaires, comme la capture d'écran.

Pour utiliser le S Pen, sortez-le de son compartiment.

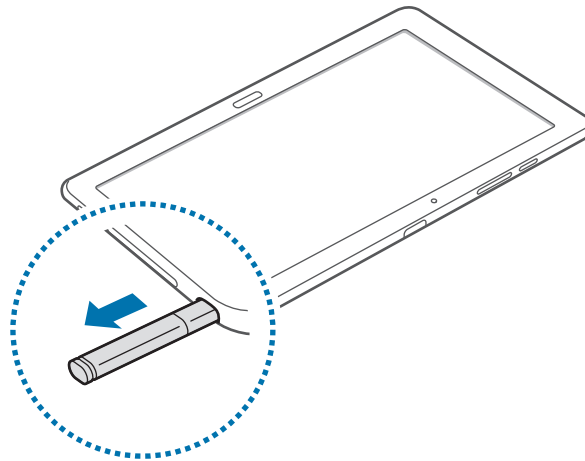

Dès que vous sortez le S Pen de son compartiment, l'appareil le détecte et effectue les opérations suivantes :

- Il active automatiquement l'écran tactile (s'il est éteint).
- Il lance l'application Action Memo ou affiche le volet Air Command.



- La pointe du S Pen peut être remplacée. Si la pointe est usée, remplacez-la par une pointe neuve.
- Si le S Pen ne fonctionne pas correctement, apportez-le dans un centre de service après-vente Samsung. Pour plus d'informations sur le S Pen, consultez le site Web Samsung.
- Pour de meilleures performances, maintenez le S Pen perpendiculairement à l'écran tactile et évitez de l'utiliser trop incliné.

Air Command

Appuyez sur la touche latérale du S Pen pour afficher le volet Air Command et survolez-le avec le S Pen pour accéder aux options offertes par cette fonction.





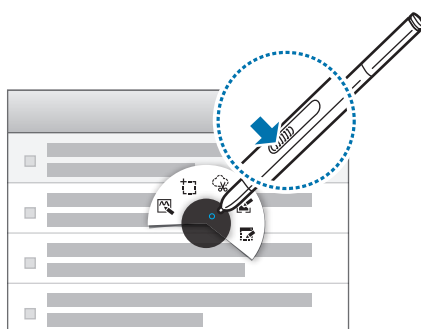

Cette fonction vous permet d'effectuer les opérations suivantes :

- **Action memo** : transformez votre note manuscrite en un lien pratique vers une des nombreuses fonctions utiles.
- **Capture** : réalisez une capture d'écran et modifiez-la.
- **Pen Window** : utilisez le S Pen pour dessiner une fenêtre et ainsi ouvrir de nombreuses applications dans des zones flottantes que vous pourrez disposer n'importe où sur l'écran.



Créer un Action mémo

Appuyez sur **Action memo** dans le volet Air Command. Vous pouvez également appuyer deux fois sur l'écran tout en appuyant sur la touche du S Pen. Rédigez un mémo et appuyez sur  pour le sélectionner. Lorsque le menu apparaît, sélectionnez une fonction pour utiliser les informations du mémo que vous avez rédigé.

-  : passer un appel.
-  : créer un contact.
-  : envoyer un message.
-  : envoyer un e-mail.
-  : effectuer des recherches sur Internet.
-  : rechercher un emplacement.
-  : créer une tâche.

Si vous souhaitez utiliser une information spécifique du mémo, appuyez pour désélectionner le mémo et tracez un cercle autour de l'information.

Réaliser une capture d'écran

Appuyez sur **Capture** dans le volet Air Command. Il est possible de dessiner, d'écrire sur une capture d'écran, ou d'en couper une partie.

La capture d'écran est enregistrée dans le dossier **Galerie** → **Screenshots**.



Cette fonction n'est disponible que pour certaines applications.

Lancer des applications dans une zone sélectionnée

Appuyez sur **Pen window** dans le volet Air Command. Tracez une ligne autour d'une zone, puis sélectionnez une application. L'application est lancée dans la zone que vous avez tracée.

Pour réduire l'application, appuyez sur . Les applications réduites sont affichées sous forme d'icônes flottantes.

Pour agrandir l'application, appuyez sur .

Pour fermer les applications, appuyez sur .

Ouvrir des options disponibles

Certains éléments sont dotés de menus contextuels mis en surbrillance par le pointeur du S Pen.



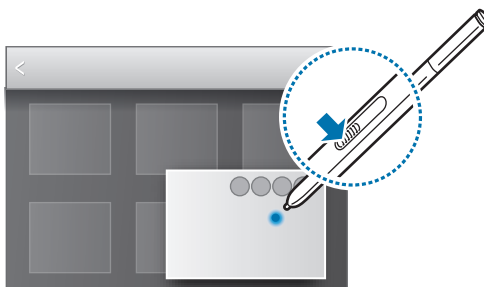

Appuyez sur la touche latérale du S Pen pour afficher le menu lorsque vous survolez l'élément avec le S Pen.



Sélectionner et enregistrer une image

Appuyez sur **Image clip** dans le volet Air Command.

Le cas échéant, utilisez l'une des options suivantes :

-  : restaurer la sélection d'origine.
-  : convertir la sélection en une forme circulaire.
-  : convertir la sélection en une forme rectangulaire.
-  : personnaliser la sélection.

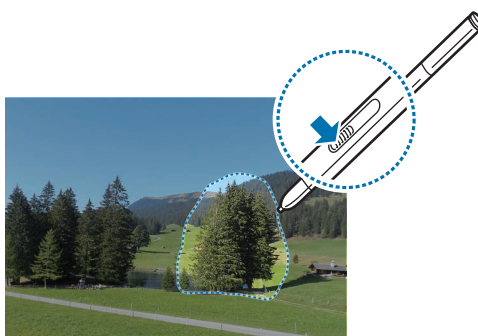

Air view

Utilisez cette fonction pour effectuer diverses opérations en survolant simplement l'écran avec votre S Pen.

Depuis l'écran d'accueil, appuyez sur  → **Paramètres** → **CONTRÔLE** → **S Pen** → **Air View**, puis appuyez sur le curseur situé en haut à droite de l'écran.

Pointez un élément avec le S Pen pour afficher un aperçu du contenu ou visualiser les informations dans une fenêtre contextuelle.

Pour faire défiler des volets ou des listes, déplacez le pointeur du S Pen vers le bord de l'écran (haut/bas/gauche/droite).

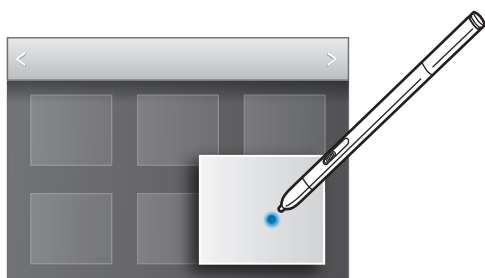

Notifications

Des icônes de notification peuvent apparaître dans le volet des raccourcis en haut de l'écran afin de vous signaler les appels manqués, les nouveaux messages, les événements à venir, le statut de l'appareil, et plus encore. Pour ouvrir le volet des raccourcis, faites glisser votre doigt de haut en bas sur le volet. Pour afficher des notifications supplémentaires, faites défiler la liste vers le bas. Pour fermer le volet, faites-le glisser de bas en haut.



Vous pouvez afficher tous les paramètres actuels de votre appareil à partir du volet des raccourcis. Faites glisser le volet des raccourcis vers le bas, puis appuyez sur  pour utiliser les options suivantes :

- **Wi-Fi** : activer ou désactiver la fonction Wi-Fi.
- **Position** : activer ou désactiver la fonction GPS.
- **Son** : activer ou désactiver le profil Discret. Vous pouvez activer ou désactiver le vibreur en mode Discret.
- **Rotation écran** : autoriser ou empêcher l'interface de pivoter lorsque vous tournez l'appareil.
- **Bluetooth** : activer ou désactiver la fonction Bluetooth.
- **Données mobiles** : activer ou désactiver la connexion de données.
- **Multi fenêtres** : activer ou désactiver la fonction Multi-fenêtres.
- **Pt accès mobile** : activer ou désactiver la fonction modem Wi-Fi.
- **Screen Mirroring** : activer ou désactiver la fonction Screen Mirroring qui permet de répliquer votre écran sur l'écran d'un autre appareil.
- **Synchro.** : activer ou désactiver la synchronisation automatique des applications.
- **Mode lecture** : activer ou désactiver le mode lecture. En mode lecture, l'appareil protège vos yeux lorsque vous lisez la nuit. Pour sélectionner les applications à utiliser en mode lecture, appuyez sur **Paramètres** → **APPAREIL** → **Affichage** → **Mode lecture**.
- **Smart Stay** : activer ou désactiver la fonction de veille intelligente Smart Stay.
- **Smart Pause** : activer ou désactiver la fonction de pause intelligente Smart Pause.
- **Éco. énergie** : activer ou désactiver le mode économie d'énergie.

- **Mode Hors-ligne** : activer ou désactiver le mode Hors ligne.
- **Air View** : activer ou désactiver la fonction Air View.



La disponibilité des options dépend de votre zone géographique ou de votre opérateur.

Pour redisposer les options dans le volet des raccourcis, ouvrez-le, appuyez sur  → , puis maintenez votre doigt appuyé sur un élément et faites-le glisser vers un autre emplacement.

Écran d'accueil

L'écran d'accueil est le point de départ pour accéder à toutes les fonctions de l'appareil.

L'écran d'accueil présente deux sortes de volets. Le volet de l'écran d'accueil Classique affiche des raccourcis vers les applications et les widgets, et le volet de l'écran d'accueil Contenu affiche des widgets avec du contenu.

L'écran d'accueil comprend plusieurs volets. Pour afficher les autres volets, faites défiler l'écran vers la gauche ou la droite.

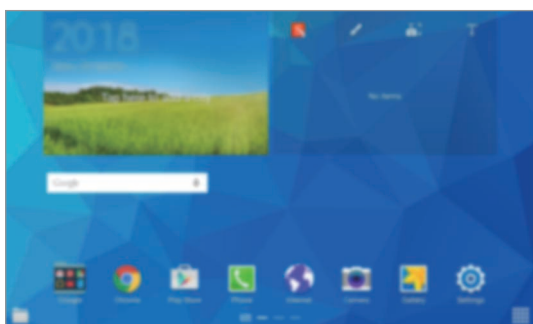

<Écran d'accueil Classique>

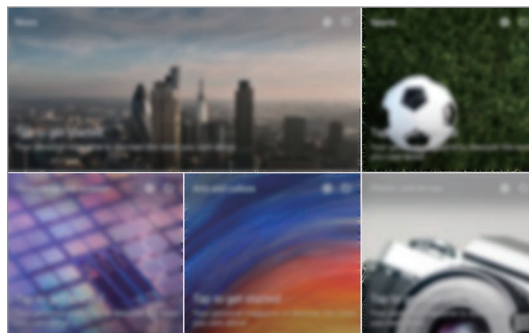

<Écran d'accueil Contenu>

Afficher toutes les applications

Depuis l'écran d'accueil, appuyez sur  pour afficher toutes les applications.



<Écran d'accueil>



<Liste des applications>

Pour revenir à l'écran d'accueil, appuyez sur la touche Accueil.

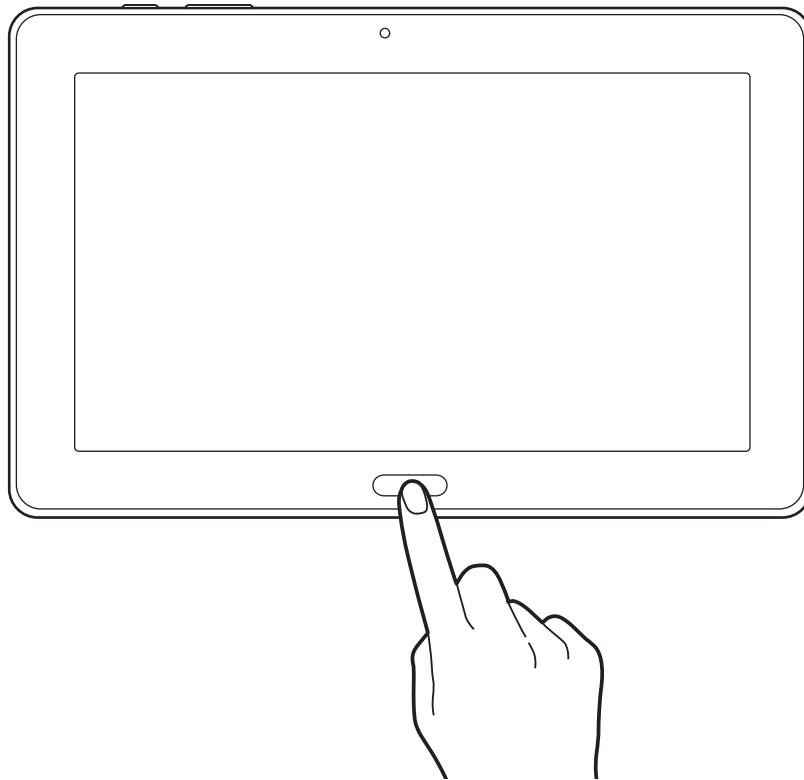

Utiliser l'écran d'accueil Classique

L'écran d'accueil Classique affiche des icônes d'information, des widgets, des raccourcis vers les applications, etc.

Ajouter un élément

- 1 Appuyez sur  sur l'écran d'accueil.
- 2 Maintenez le doigt appuyé sur une application, puis faites-la glisser vers l'emplacement souhaité.

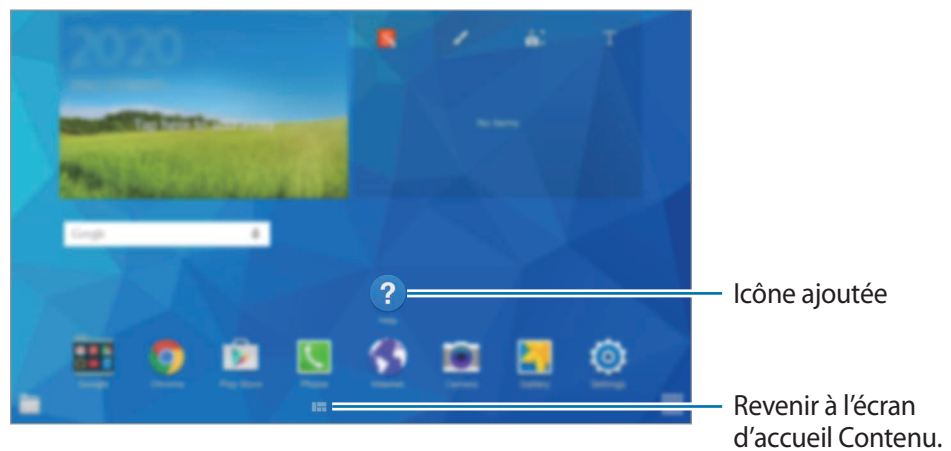

Ajouter ou supprimer un volet de l'écran d'accueil Classique

- 1 Placez deux doigts sur l'écran et resserrez-les sur l'écran d'accueil Classique.

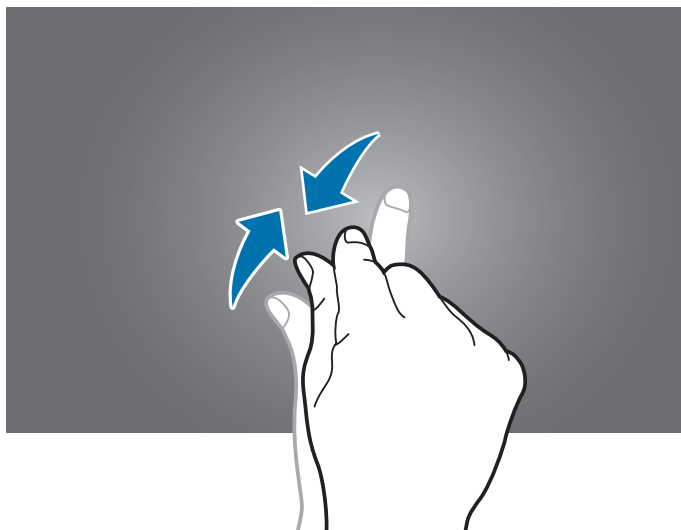

- 2 Appuyez sur  pour ajouter un volet.

Pour supprimer un volet, maintenez le doigt appuyé sur le volet, puis faites-le glisser vers la corbeille en haut de l'écran.

Définir un fond d'écran

Définissez une image ou une photo enregistrée dans l'appareil comme fond de l'écran d'accueil Classique.

- 1 Depuis la liste des applications, appuyez sur **Paramètres** → **APPAREIL** → **Fond d'écran**. Vous pouvez également maintenir le doigt appuyé sur une zone vide de l'écran d'accueil Classique, puis appuyez sur **Fonds d'écran** → **Écran d'accueil**.
- 2 Sélectionnez un écran auquel appliquer un fond d'écran.
- 3 Faites défiler vers la gauche ou la droite, puis sélectionnez une image parmi celles affichées en bas de l'écran.
Pour sélectionner des photos que vous avez prises avec l'appareil photo ou d'autres images, appuyez sur **Depuis Galerie**.
- 4 Appuyez sur **DÉFINIR COMME FOND D'ÉCRAN** ou sur **OK**.

Utiliser l'écran d'accueil Contenu

L'écran d'accueil Contenu affiche des widgets avec du contenu. Vous pouvez accéder directement à une application en sélectionnant un widget avec du contenu sur l'écran d'accueil Contenu.

Ajouter un widget ou un volet

- 1 Resserrez les doigts sur l'écran d'accueil Contenu.

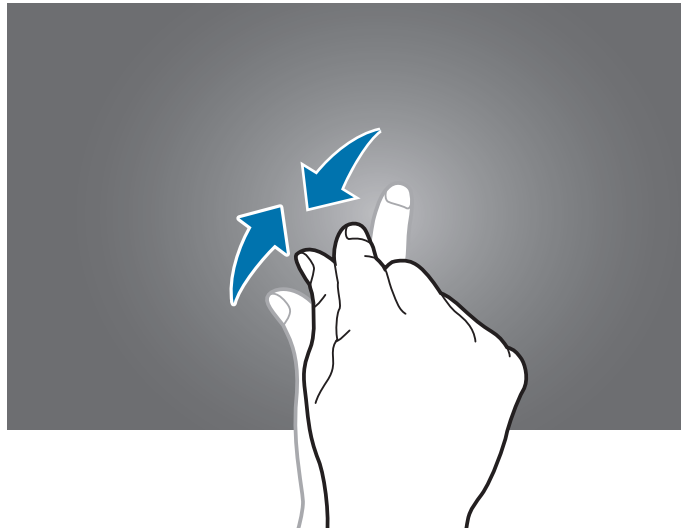

- 2 Depuis l'écran Widgets, sélectionnez un volet à modifier ou appuyez sur  pour créer un nouveau volet (1). Sélectionnez des widgets à ajouter depuis le volet inférieur de l'écran (2).

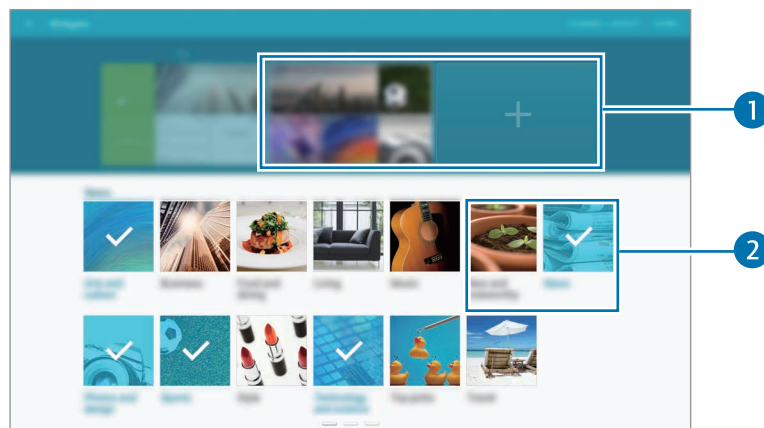

Pour afficher davantage de widgets, faites défiler le volet inférieur vers la gauche ou la droite.

3 Appuyez sur **OK**.

Ajuster la taille des widgets

- 1 Sur l'écran d'accueil Contenu, maintenez le doigt appuyé sur le widget que vous souhaitez redimensionner.
- 2 Réglez la taille du widget en ajustant le cadre qui l'entoure.

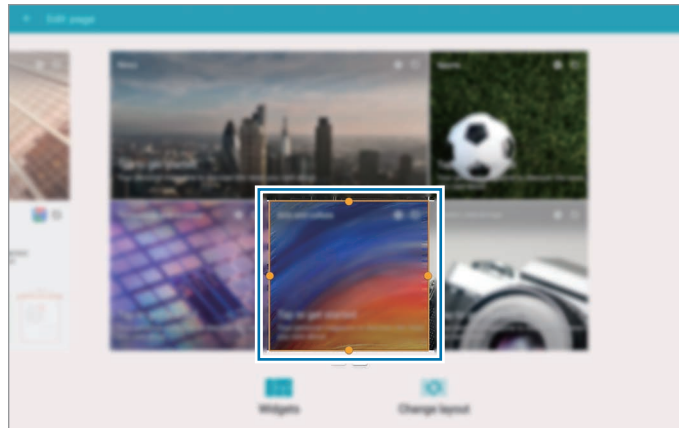

3 Appuyez sur ↵ pour enregistrer la modification.

Supprimer un volet de l'écran d'accueil Contenu

- 1 Resserrez les doigts sur l'écran d'accueil Contenu.
- 2 Depuis l'écran des Widgets, maintenez le doigt appuyé sur le volet à supprimer.
- 3 Faites glisser le volet vers la corbeille située en haut de l'écran.
Lorsque la corbeille devient rouge, relâchez le volet.



Il doit rester au moins un volet sur l'écran d'accueil Contenu.

Liste des applications

La liste des applications affiche les icônes de toutes vos applications, y compris celles récemment installées.

Depuis l'écran d'accueil, appuyez sur  pour ouvrir la liste des applications.

Pour afficher les autres volets, faites défiler l'écran vers la gauche ou la droite.

Organiser les applications

Cette fonction est disponible uniquement en mode d'affichage Grille personnalisable.

Appuyez sur  → **Modifier**, maintenez le doigt appuyé sur une application, puis faites-la glisser jusqu'à l'emplacement souhaité. Pour déplacer l'élément vers un autre volet, faites-le glisser vers le bord droit ou gauche de l'écran.

Organiser les applications dans des dossiers

Placez les applications similaires dans un même dossier pour faciliter leur utilisation.

Appuyez sur  → **Modifier**, maintenez le doigt appuyé sur une application, puis faites-la glisser vers l'option **Créer dossier**. Saisissez le nom du dossier, puis appuyez sur **OK**. Placez les applications dans le nouveau dossier en les faisant glisser, puis appuyez sur **SAUVEG.** pour sauvegarder la nouvelle configuration.

Organiser les volets d'applications

Placez deux doigts sur l'écran et resserrez-les pour passer en mode Modification. Maintenez ensuite le doigt appuyé sur l'aperçu d'un volet, puis faites-le glisser jusqu'à l'emplacement souhaité.

Installer des applications

Utilisez les boutiques d'applications, comme **Galaxy Apps**, pour télécharger et installer des applications.

Désinstaller des applications

Appuyez sur  → **Désinstaller/désactiver des applications**, puis sélectionnez l'application à désinstaller.



Il est impossible de désinstaller les applications fournies par défaut avec l'appareil.

Désactiver des applications

Appuyez sur  → **Désinstaller/désactiver des applications**, puis sélectionnez l'application à désactiver.

Pour activer de nouveau l'application, depuis la liste des applications, appuyez sur **Paramètres** → **GÉNÉRAL** → **Gestionnaire d'applications**, faites défiler jusqu'à **DÉSACTIVÉ**, sélectionnez l'application, puis appuyez sur **ACTIVER**.



- Les applications téléchargées et certaines des applications fournies par défaut ne peuvent pas être désactivées.
- Lorsque vous utilisez cette fonction, les applications désactivées disparaissent de la liste des applications, mais restent enregistrées dans l'appareil.

Utiliser les applications

Cet appareil peut exécuter différents types d'applications, vous permettant d'utiliser aussi bien des contenus multimédia que des contenus Internet.

Ouvrir une application

Depuis l'écran d'accueil ou la liste des applications, appuyez sur une icône pour ouvrir l'application correspondante.



Certaines applications sont regroupées dans des dossiers. Appuyez sur un dossier, puis sur une application pour l'ouvrir.

Ouvrir des applications récemment utilisées

Appuyez sur  pour ouvrir la liste des applications récemment utilisées.

Appuyez sur une icône pour ouvrir l'application correspondante.

Fermer une application

Fermez les applications fonctionnant inutilement en arrière-plan pour économiser la batterie et optimiser les performances de l'appareil.

Appuyez sur  → **Gest. tâches**, puis sur **FIN** à côté de l'application à fermer. Pour fermer toutes les applications en cours d'exécution, appuyez sur **FERMER TOUT**. Vous pouvez également appuyer sur

 → **Tout fermer**.

Aide

Accédez aux informations d'aide pour apprendre à utiliser l'appareil et les applications, ou configurer des paramètres importants.

Appuyez sur **Aide** depuis la liste des applications. Pour afficher des conseils, sélectionnez une catégorie.

Pour trier les catégories par ordre alphabétique, appuyez sur **⋮** → **Trier par nom**.

Pour reffectuer une recherche par mot-clé, appuyez sur **🔍**.

Saisir du texte

Pour saisir du texte, utilisez le clavier Samsung ou la fonction de saisie vocale.



La saisie de texte est impossible dans certaines langues. Pour saisir du texte, vous devez sélectionner une des langues prises en charge.

Modifier le type de clavier

Appuyez sur une zone de saisie, ouvrez le volet des raccourcis, appuyez sur **Sélectionner un clavier**, puis choisissez le type de clavier à utiliser.

Utiliser le clavier Samsung

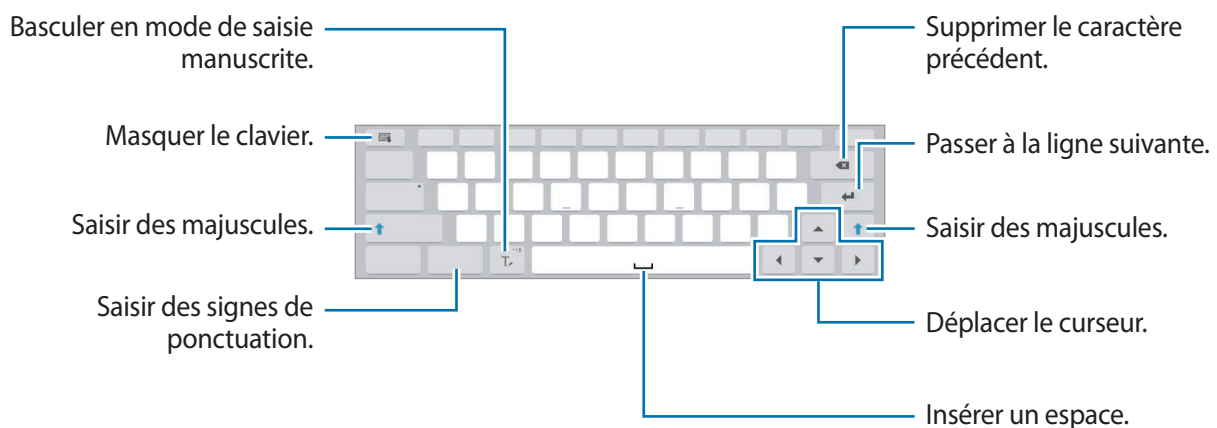

Saisir des majuscules

Appuyez sur la touche **Shift** avant de saisir un caractère. Pour saisir l'ensemble de votre texte en majuscules, appuyez sur **Caps Lock**.

Modifier le type de clavier

Maintenez le doigt appuyé sur , puis appuyez sur  pour activer le clavier flottant.

Sur le clavier flottant, maintenez le doigt appuyé sur l'onglet et déplacez le clavier flottant vers un autre emplacement.

Modifier la langue du clavier

Ajoutez des langues au clavier, puis faites glisser votre doigt sur la barre d'espace vers la gauche ou la droite pour modifier la langue du clavier.

Écrire de façon manuscrite

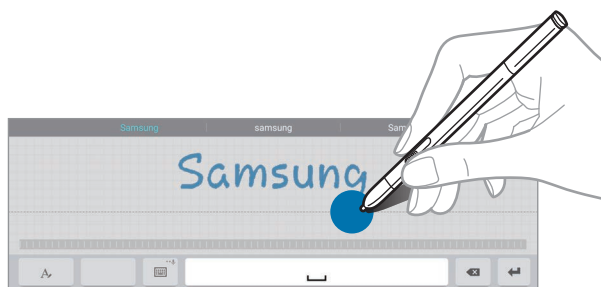

Appuyez sur , puis écrivez un mot à l'aide de votre doigt ou du S Pen. Les mots suggérés apparaissent au fur et à mesure de votre saisie. Sélectionnez une suggestion.



La disponibilité de cette fonction dépend de votre zone géographique ou de votre opérateur.

Saisir du texte avec le S Pen

Depuis la liste des applications, appuyez sur **Paramètres** → **CONTRÔLE** → **S Pen** → **Saisie S Pen**, puis appuyez sur le curseur situé en haut de l'écran.

Lorsque vous survolez une zone de texte avec le S Pen, l'icône  s'affiche en haut à gauche de la zone de saisie. Appuyez sur  pour écrire avec le S Pen. Pour effectuer de simples corrections, modifier les langues de saisie ou ajouter un espace entre deux caractères, utilisez les outils affichés dans le volet d'écriture manuscrite.

Cette fonction vous permet d'effectuer les opérations suivantes :

- Envoyer un message manuscrit.
- Passer un appel en écrivant le nom d'un contact ou son numéro de téléphone.
- Paramétrer une alarme en inscrivant simplement les chiffres.
- Naviguer sur Internet en écrivant les adresses Web.

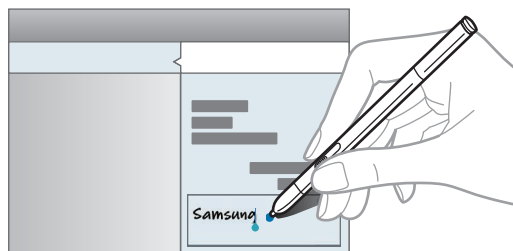



Dicter du texte

Activez la fonction de saisie vocale, puis parlez dans le microphone. L'appareil affiche à l'écran ce que vous venez de dire.

Si l'appareil ne reconnaît pas correctement les mots, appuyez sur le texte mis en surbrillance et sélectionnez une autre proposition dans la liste déroulante qui apparaît.

Pour modifier la langue de la reconnaissance vocale ou en ajouter une autre, appuyez sur la langue actuellement prise en charge.

Copier et coller du texte

Maintenez le doigt appuyé sur le texte souhaité, faites glisser l'icône  ou  pour redimensionner la sélection, puis appuyez sur **Copier** pour copier le texte ou sur **Couper** pour le couper. Le texte sélectionné est copié dans le presse-papier.

Pour le coller dans une zone de saisie, maintenez le doigt appuyé à l'endroit où vous souhaitez insérer le texte, puis appuyez sur  → **Coller**.

Établir une connexion à un réseau Wi-Fi

Connectez l'appareil à un réseau Wi-Fi pour pouvoir utiliser Internet ou partager des fichiers multimédia avec d'autres appareils (p. 144).

Activer ou désactiver un réseau Wi-Fi

Ouvrez le volet des raccourcis, puis appuyez sur **Wi-Fi** pour activer ou désactiver la fonction.



- Votre appareil utilise une fréquence non harmonisée et est conçu pour fonctionner dans tous les pays européens. Au sein de l'Union Européenne, le réseau Wi-Fi peut fonctionner sans restriction en intérieur, mais pas en extérieur.
- Lorsque vous n'utilisez pas le réseau Wi-Fi, désactivez-le afin d'économiser la batterie.

Établir une connexion à un réseau Wi-Fi

Depuis la liste des applications, appuyez sur **Paramètres** → **CONNEXIONS** → **Wi-Fi**, puis appuyez sur le curseur **Wi-Fi**.

Sélectionnez un réseau dans la liste des réseaux Wi-Fi détectés, saisissez un mot de passe, le cas échéant, puis appuyez sur **CONNEXION**. Les réseaux nécessitant un mot de passe sont signalés par une icône en forme de verrou. Une fois connecté à un réseau Wi-Fi, l'appareil s'y connectera automatiquement dès qu'il sera disponible.

Ajouter un réseau Wi-Fi

Si le réseau souhaité n'apparaît pas dans la liste, appuyez sur **Ajouter un réseau Wi-Fi** en bas de la liste des réseaux. Saisissez le nom du réseau dans la zone **SSID du réseau**, sélectionnez le type de sécurité, indiquez le mot de passe si le réseau est protégé, puis appuyez sur **CONNEXION**.

Activer la fonction Wi-Fi CERTIFIED Passpoint

Avec la fonction Passpoint, l'appareil recherche automatiquement les réseaux Wi-Fi disponibles et se connecte à l'un d'eux. Si vous vous déplacez, il se connecte à un autre réseau Wi-Fi disponible sans demander un mot de passe.

Depuis la liste des applications, appuyez sur **Paramètres** → **CONNEXIONS** → **Wi-Fi** →  → **Paramètres avancés**, puis cochez la case **Passpoint**.

Supprimer un réseau Wi-Fi

Si vous souhaitez ne plus utiliser un réseau, même s'il s'agit du réseau actuellement en service, vous pouvez le supprimer afin que l'appareil ne s'y connecte plus automatiquement. Sélectionnez le réseau dans la liste, puis appuyez sur **OUBLIER**.

Paramétrer les comptes

Les applications Google, comme **Play Store**, nécessitent un compte Google et **Galaxy Apps** requiert un compte Samsung. Créez des comptes Google et Samsung afin de profiter au maximum de votre appareil.

Ajouter des comptes

Lorsque vous ouvrez une application Samsung Apps, suivez les instructions qui apparaissent à l'écran. Pour créer un compte Samsung, vous n'avez pas besoin de vous connecter.

Pour vous connecter à un compte Samsung ou en créer un, depuis la liste des applications, appuyez sur **Paramètres** → **GÉNÉRAL** → **Comptes** → **Ajouter compte** → **Samsung**. Appuyez ensuite sur **CRÉER COMPTE** pour créer un compte ou sur **CONNEXION** pour vous connecter, puis suivez les instructions à l'écran pour procéder à la configuration.

Supprimer un compte

Depuis la liste des applications, appuyez sur **Paramètres** → **GÉNÉRAL** → **Comptes**, sélectionnez un nom sous l'option **Mes comptes**, choisissez le compte à supprimer, puis appuyez sur  → **Supprimer le compte**.

Configurer des profils utilisateurs

Configurez des profils utilisateurs, puis sélectionnez-en un lorsque vous déverrouillez l'appareil pour utiliser des paramètres personnalisés. En configurant plusieurs profils utilisateurs, plusieurs utilisateurs peuvent partager l'appareil sans affecter les paramètres personnels des autres, comme les comptes de messagerie électronique et les préférences de fond d'écran par exemple.

Depuis la liste des applications, appuyez sur **Paramètres** → **GÉNÉRAL** → **Utilisateurs** → **Ajouter un utilisateur** → **OK** → **CONFIG. MAINT.**, puis suivez les instructions à l'écran pour configurer un nouveau profil utilisateur. Pour accéder à l'appareil avec un profil utilisateur, depuis la liste des applications, appuyez sur **Paramètres** → **GÉNÉRAL** → **Utilisateurs**, puis sélectionnez un profil.

Transférer des fichiers

Vous pouvez transférer différents types de fichiers (sons, vidéos, images, etc.) de l'appareil vers un ordinateur, et inversement.

Connecter l'appareil avec Samsung Kies

Samsung Kies est un logiciel qui permet de gérer vos contenus multimédia et vos informations personnelles avec des appareils Samsung. Téléchargez la dernière version de Samsung Kies à partir du site Web Samsung.

- 1 Connectez l'appareil à un ordinateur à l'aide d'un câble USB.
Samsung Kies démarre automatiquement sur l'ordinateur. Si Samsung Kies ne démarre pas, double-cliquez sur l'icône Samsung Kies sur votre ordinateur.
- 2 Transférez des fichiers entre votre appareil et l'ordinateur.
Pour plus d'informations, consultez l'aide de Samsung Kies.

Connecter l'appareil à Windows Media Player

Assurez-vous que Windows Media Player est bien installé sur votre ordinateur.

- 1 Connectez l'appareil à un ordinateur à l'aide d'un câble USB.
- 2 Ouvrez Windows Media Player pour synchroniser les fichiers audio.

Connecter l'appareil en tant qu'appareil multimédia

- 1 Connectez l'appareil à un ordinateur à l'aide d'un câble USB.
- 2 Ouvrez le volet des raccourcis, puis appuyez sur **Connecté en tant que périphérique multimédia** → **Périphérique multimédia (MTP)**.
Appuyez sur **Appareil photo (PTP)** si votre ordinateur ne gère pas le protocole MTP (Media Transfer Protocol) ou ne dispose pas du pilote approprié.
- 3 Transférez des fichiers entre votre appareil et l'ordinateur.

Protéger l'appareil

Vous pouvez empêcher toute personne d'utiliser votre appareil et de consulter les données et informations personnelles qui y sont enregistrées. Pour protéger votre appareil, vous pouvez définir un code de déverrouillage.

Déverrouillage par modèle

Depuis la liste des applications, appuyez sur **Paramètres** → **APPAREIL** → **Écran de verrouillage** → **Déverrouillage de l'écran** → **Modèle**.

Dessinez un modèle en reliant au moins quatre points, puis recommencez pour valider. Définissez un code PIN de déverrouillage de secours pour déverrouiller l'écran en cas d'oubli du modèle.

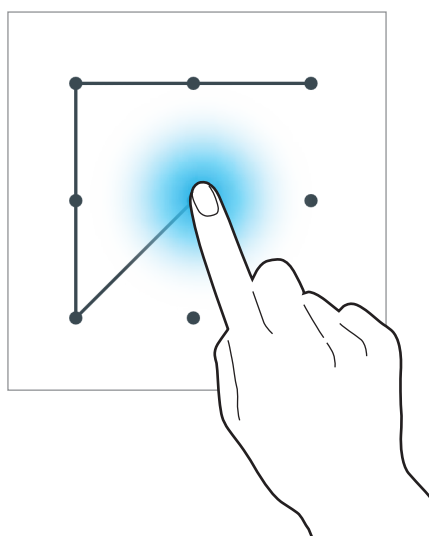

Déverrouillage par code PIN

Depuis la liste des applications, appuyez sur **Paramètres** → **APPAREIL** → **Écran de verrouillage** → **Verrouillage d'écran** → **Code PIN**.

Saisissez au moins quatre chiffres, puis recommencez pour valider.

Déverrouillage par mot de passe

Depuis la liste des applications, appuyez sur **Paramètres** → **APPAREIL** → **Écran de verrouillage** → **Verrouillage d'écran** → **Mot de passe**.

Saisissez au moins quatre caractères, y compris des chiffres et des symboles, puis recommencez pour valider.

Déverrouiller l'appareil

Allumez l'écran en appuyant sur la touche Marche/Arrêt ou sur la touche Accueil, puis dessinez le modèle ou saisissez le code de déverrouillage.



Si vous oubliez le code de déverrouillage, apportez l'appareil dans un centre de service après-vente Samsung pour le réinitialiser.

Mettre l'appareil à jour

L'appareil peut être mis à jour avec la version logicielle la plus récente.



La disponibilité de cette fonction dépend de votre zone géographique ou de votre opérateur.

Mettre l'appareil à jour avec Samsung Kies

Démarrez Samsung Kies et connectez l'appareil à un ordinateur. Samsung Kies reconnaît automatiquement l'appareil et affiche, le cas échéant, les mises à jour disponibles. Pour lancer la mise à jour, cliquez sur la touche de mise à jour dans la boîte de dialogue. Pour plus d'informations sur la mise à jour, consultez l'aide Samsung Kies.



- Lorsque vous mettez votre appareil à jour, n'éteignez pas l'ordinateur et ne déconnectez pas le câble USB.
- Ne connectez pas non plus d'autres appareils multimédia à l'ordinateur. Cela pourrait interférer avec le processus de mise à jour.

Mettre l'appareil à jour sans connexion PC

Grâce au service FOTA (Firmware Over The Air), le logiciel de l'appareil peut être mis à jour sans passer par une connexion avec un ordinateur.

Depuis la liste des applications, appuyez sur **Paramètres** → **GÉNÉRAL** → **À propos de l'appareil** → **Mises à jour logicielles** → **Mettre à jour maintenant**.

Communication

Téléphone

Utilisez cette application pour passer un appel ou y répondre.

Appuyez sur **Téléphone** depuis la liste des applications.

Passer des appels

Passer un appel

Utilisez l'une des méthodes suivantes :

- **TÉLÉPHONE** : composer le numéro sur le clavier et appuyer sur .
- **GROUPES** : passer un appel à partir de votre liste de groupes de contacts.
- **FAVORIS** : passer un appel à partir de votre liste de contacts favoris.
- **CONTACTS** : passer un appel à partir de votre liste de contacts.

Numéros d'appel abrégés

Pour composer un numéro abrégé, maintenez le doigt appuyé sur le chiffre correspondant.

Saisie intuitive de numéros

Lorsque vous saisissez des chiffres sur le clavier, l'appareil vous suggère automatiquement des numéros. Pour passer un appel, sélectionnez un des numéros proposés.

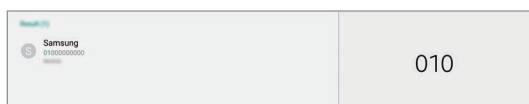

Rechercher des contacts





Pour trouver un contact dans la liste de contacts, saisissez un nom, un numéro de téléphone ou une adresse e-mail. À mesure de votre saisie, l'appareil vous suggère des contacts. Pour passer un appel, sélectionnez un de ces contacts.

Appeler un numéro à l'étranger

Maintenez le doigt appuyé sur **0** jusqu'à ce que le signe + apparaisse. Composez l'indicatif du pays, l'indicatif régional et le numéro de téléphone, puis appuyez sur .

Options au cours d'un appel vocal

Les options suivantes sont disponibles :

- **Ajouter** : passer un second appel.
- **Clavier** : ouvrir le clavier.
- **Fin** : mettre fin à l'appel en cours.
- **Volume supplémentaire** : augmenter le volume.
- **Muet** : désactiver le microphone afin que votre correspondant ne puisse pas vous entendre.
- **Bluetooth** : activer un casque ou des écouteurs Bluetooth, à condition qu'ils soient connectés à l'appareil.
-  → **Attente** : mettre un appel en attente. Appuyez sur  → **Reprendre l'appel** pour récupérer l'appel en attente.
-  → **Contacts** : ouvrir la liste de contacts.
-  → **Message** : envoyer un message.

Ajouter des contacts

Pour ajouter un numéro de téléphone à votre liste de contacts à partir du clavier, composez le numéro, puis appuyez sur **Ajouter aux contacts**.

Numérotation fixe

Il est possible de configurer l'appareil pour limiter les appels sortants aux numéros précédés de préfixes spécifiés. Ces préfixes sont enregistrés sur la carte SIM ou USIM.

Appuyez sur  → **Paramètres d'appel** → **Paramètres d'appel** → **Plus de paramètres** → **Numérotation fixe** → **Activer FDN**, puis saisissez le code PIN2 fourni avec la carte SIM ou USIM. Appuyez sur **Liste FDN**, puis ajoutez des numéros.

Restriction d'appel

Il est possible de configurer l'appareil pour empêcher certains appels sortants. Vous pouvez, par exemple, désactiver les appels à l'étranger.

Appuyez sur  → Paramètres d'appel → Paramètres d'appel → Plus de paramètres → Restriction d'appel, sélectionnez un type d'appel, une option de restriction d'appel, puis saisissez un mot de passe.

Recevoir des appels

Répondre à un appel

En cas d'appel entrant, appuyez sur **RÉPONDRE**.



Si le signal d'appel est actif, vous pouvez recevoir un autre appel. L'appareil vous demande alors si vous souhaitez mettre fin au premier appel ou le mettre en attente.

Rejeter un appel

Lorsque vous recevez un appel, appuyez sur **REFUSER**.

Pour envoyer un message lorsque vous rejetez un appel entrant, faites glisser la barre des messages de rejet située en bas de l'écran vers le haut. Pour créer le message de rejet, appuyez sur  → Paramètres d'appel → Paramètres d'appel → Rejet de l'appel → Messages de rejet.

Rejeter automatiquement des appels de numéros indésirables

Appuyez sur  → Paramètres d'appel → Paramètres d'appel → Rejet de l'appel → Mode de rejet automatique → Numéros rejetés auto → Liste de rejet auto. Appuyez sur , composez un numéro, affectez-lui une catégorie, puis appuyez sur **ENREG**.

Appels manqués

Si vous manquez un appel, l'icône  apparaît dans le volet des raccourcis. Ouvrez le volet des raccourcis pour afficher la liste des appels manqués.

Signal d'appel

Le signal d'appel est un service fourni par l'opérateur. Vous pouvez utiliser ce service pour suspendre un appel en cours et prendre un appel entrant. Ce service n'est pas disponible pour les appels visio.

Pour utiliser ce service, appuyez sur  → **Paramètres d'appel** → **Paramètres d'appel** → **Plus de paramètres** → **Signal d'appel**.

Transfert d'appel

Il est possible de configurer l'appareil pour qu'il transfère automatiquement les appels vers un numéro spécifié.

Appuyez sur  → **Paramètres d'appel** → **Paramètres d'appel** → **Plus de paramètres** → **Transfert d'appel**, puis sélectionnez un type et une condition d'appel. Composez un numéro, puis appuyez sur **ACTIVER**.

Appels visio

Passer un appel visio

Composez le numéro ou sélectionnez un contact dans votre liste de contacts, puis appuyez sur .

Options au cours d'un appel visio



Les options suivantes sont disponibles :

-  : basculer entre l'objectif avant et arrière.
- **CAPTURER L'IMAGE** : capturer l'image de votre correspondant.
- **ENREGISTRER UNE VIDÉO** : enregistrer une vidéo de l'appel visio.



Dans de nombreux pays, il est illégal d'enregistrer un appel sans l'autorisation préalable du correspondant.

- **MASQUER MON IMAGE** : masquer votre image à votre correspondant.
- **IMAGE SORTANTE** : sélectionner une image à afficher à votre correspondant.
- **Muet** : désactiver le microphone afin que votre correspondant ne puisse pas vous entendre.
- **Fin** : mettre fin à l'appel en cours.

-  → **Clavier** : ouvrir le clavier.
-  → **Activer le mode Dual Camera** : utiliser les objectifs avant et arrière afin que votre correspondant puisse vous voir ainsi que votre environnement.



En mode Dual Camera, l'appel visio est possible pendant 3 minutes maximum. Au bout de 3 minutes, l'appareil désactive l'objectif arrière pour des performances optimales.

Permuter les images

Pour permuter les images, faites glisser l'image de l'un des correspondants sur celle de l'autre.

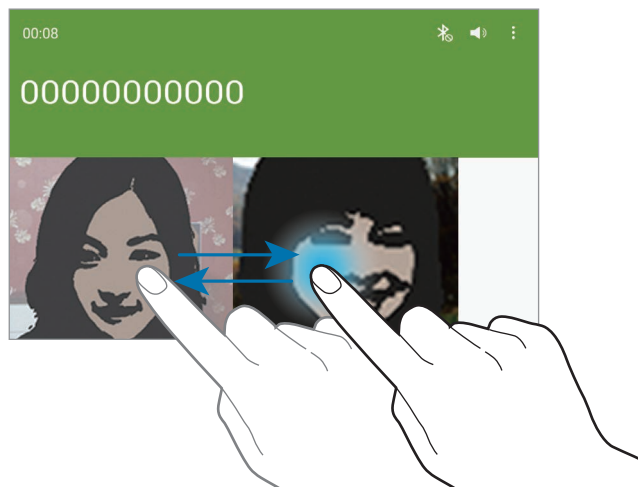

Écouter la messagerie vocale

Maintenez le doigt appuyé sur la touche **1** du clavier, puis suivez les instructions de votre opérateur.

Contacts

Utilisez cette application pour gérer les contacts, y compris les numéros de téléphone, les adresses e-mail, et plus encore.

Appuyez sur **Contacts** depuis la liste des applications.

Gérer les contacts

Appuyez sur **CONTACTS**.

Créer un contact

Appuyez sur  sélectionnez une mémoire de stockage et saisissez les informations du contact.



Modifier un contact

Sélectionnez un contact à modifier, puis appuyez sur .

Supprimer un contact

Appuyez sur .

Configurer un numéro d'appel abrégé

Appuyez sur  → **Numérotation rapide**, sélectionnez un chiffre de numérotation rapide, puis le contact à affecter à ce chiffre. Pour supprimer un numéro d'appel abrégé, appuyez sur .

Rechercher des contacts

Appuyez sur **CONTACTS**.

Utilisez l'une des méthodes de recherche suivantes :

- Faites défiler la liste de contacts vers le haut ou le bas.
- Pour faire défiler la liste rapidement, placez votre index à gauche de la liste de contacts et faites défiler vers le haut ou le bas.
- Appuyez sur le champ de recherche tout en haut de la liste de contacts, puis saisissez vos critères de recherche.

Une fois le contact sélectionné, choisissez l'une des options suivantes :

- ★ : ajouter le contact aux favoris.
- 📞 / 📺 : passer un appel vocal ou visio.
- ✉️ : rédiger un message.
- ✉️@ : rédiger un e-mail.

Afficher les contacts

Appuyez sur **CONTACTS**.

Par défaut, l'appareil affiche tous les contacts enregistrés.

Appuyez sur **☰** → **Paramètres** → **Contacts à afficher**, puis sélectionnez la source à partir de laquelle les contacts doivent être affichés.

Synchroniser des contacts

Appuyez sur **CONTACTS**.

Synchroniser les contacts de l'appareil avec les contacts Google

Appuyez sur **☰** → **Déplacer les contacts de l'appareil vers** → **Google**.

Synchroniser les contacts de l'appareil avec les contacts Samsung

Appuyez sur **☰** → **Déplacer les contacts de l'appareil vers** → **Samsung**.

Importer et exporter des contacts

Appuyez sur **CONTACTS**.



Importer des contacts

Appuyez sur **☰** → **Paramètres** → **Importer/Exporter les contacts**, puis sélectionnez une option d'importation.

Exporter des contacts

Appuyez sur  → **Paramètres** → **Importer/Exporter les contacts**, puis sélectionnez une option d'exportation.

Partager des contacts

Appuyez sur  → **Sélectionner**, sélectionnez les contacts à partager, appuyez sur , puis sélectionnez un mode de partage.

Contacts favoris

Appuyez sur **FAVORIS**.

Appuyez sur  pour ajouter des contacts à vos favoris.

Appuyez sur , puis choisissez l'une des options suivantes :

- **Supprimer des favoris** : supprimer des contacts des favoris.
- **Aide** : accéder aux informations d'aide à propos des contacts.

Groupes de contacts

Appuyez sur **GROUPES**.

Créer un groupe

Appuyez sur , configurez les détails du groupe, ajoutez des contacts, puis appuyez sur **ENREG.**

Ajouter des contacts à un groupe

Sélectionnez un groupe, puis appuyez sur  → **Ajouter membre**. Sélectionnez les contacts à ajouter, puis appuyez sur **OK**.

Gérer les groupes

Sélectionnez un groupe, appuyez sur , puis choisissez l'une des options suivantes :

- **Supprimer des groupes** : sélectionner des groupes auxquels vous avez ajouté des contacts, puis appuyer sur **OK**. Vous ne pouvez pas supprimer les groupes par défaut.
- **Modifier le groupe** : modifier les paramètres du groupe.
- **Ajouter membre** : ajouter des membres au groupe.
- **Supprimer du groupe** : retirer un membre du groupe.
- **Envoyer un message** : envoyer un message aux membres d'un groupe.
- **Envoyer un e-mail** : envoyer un e-mail aux membres d'un groupe.
- **Modifier l'ordre** : maintenir le doigt appuyé sur l'icône  près du nom du groupe, faire glisser l'icône vers le haut ou le bas jusqu'à l'emplacement souhaité, puis appuyer sur **OK**.
- **Aide** : accéder aux informations d'aide à propos des contacts.

Envoyer un message ou un e-mail aux membres d'un groupe

Sélectionnez un groupe, appuyez sur  → **Envoyer un message** ou **Envoyer un e-mail**, sélectionnez des membres, puis appuyez sur **OK**.

Carte de visite

Appuyez sur **CONTACTS**.

Créez une carte de visite et envoyez-la à vos contacts.

En haut de la liste des contacts, appuyez sur **Profil configuré**, saisissez vos coordonnées, comme votre numéro de téléphone, votre adresse e-mail et votre adresse postale, puis appuyez sur **ENREG**. Si, lorsque vous avez configuré votre appareil, vous avez enregistré vos coordonnées, sélectionnez la carte de visite, puis appuyez sur  pour la modifier.

Appuyez sur  → **Partager carte de visite via**, puis sélectionnez un mode de partage.

Messages



Utilisez cette application pour envoyer des messages texte (SMS) ou multimédia (MMS).

Appuyez sur **Messages** depuis la liste des applications.



L'envoi ou la réception de messages en dehors de la zone couverte par votre opérateur peut occasionner des frais supplémentaires, en fonction de l'offre à laquelle vous avez souscrit. Pour en savoir plus, contactez votre opérateur.

Envoyer des messages

Appuyez sur  ajoutez des destinataires, composez un message, puis appuyez sur  pour envoyer le message.

Pour ajouter des destinataires, utilisez l'une des méthodes suivantes :

- Saisissez un numéro de téléphone.
- Appuyez sur , sélectionnez des contacts, puis appuyez sur **OK**.

Pour envoyer un message multimédia, utilisez l'une des méthodes suivantes :

- Appuyez sur  et joignez des images, vidéos, contacts, notes, événements, etc.
- Pour ajouter un objet, appuyez sur  → **Ajouter un objet**.

Envoyer des messages manuscrits

Lorsque vous survolez une zone de texte avec le S Pen, l'icône  s'affiche en haut à gauche de la zone de saisie. Appuyez sur , puis sur  pour saisir le message manuscrit à l'aide de S Pen.

Envoyer des messages programmés

Lorsque vous rédigez un message, appuyez sur  → **Programmer un message**. Définissez la date et l'heure, puis appuyez sur **DÉFINIR**. L'appareil envoie le message à l'heure et à la date indiquées.



- Le message ne sera pas envoyé à l'heure et à la date programmées, si l'appareil est éteint, s'il n'est pas connecté au réseau ou si le réseau est instable.
- Cette fonction est basée sur l'heure et la date configurées sur l'appareil. Si vous changez de fuseau horaire et que le réseau ne met pas ces informations à jour, il se peut que l'heure et la date soient incorrectes.

Lire les messages entrants

Les messages entrants sont regroupés sous forme de fils de discussion par contact.

Pour afficher les messages d'un contact, sélectionnez ce contact.

Email

Utilisez cette application pour envoyer ou consulter des e-mails.

Appuyez sur **Email** depuis la liste des applications.



Configurer des comptes de messagerie électronique

Lorsque vous ouvrez l'application **Email** pour la première fois, configurez un compte de messagerie électronique.

Saisissez votre adresse e-mail et votre mot de passe. Pour configurer un compte de messagerie électronique privé, comme Google Mail, appuyez sur **SUIVANT** ; pour configurer un compte de messagerie électronique professionnel, appuyez sur **CONFIG MANUELLE**. Suivez ensuite les instructions qui s'affichent à l'écran pour procéder à la configuration du compte.

Pour configurer un compte de messagerie électronique supplémentaire, appuyez sur  → **Paramètres** → **Ajouter compte**.

Envoyer des e-mails

Sélectionnez le compte de messagerie électronique que vous souhaitez utiliser, puis appuyez sur  en haut de l'écran. Saisissez les destinataires, l'objet et le message, puis appuyez sur  pour envoyer l'e-mail.

Pour ajouter un destinataire figurant dans votre liste de contacts, appuyez sur .

Appuyez sur  pour joindre des images, vidéos, contacts, notes, événements, etc.

Appuyez sur  →  pour insérer dans le message des images, événements, contacts, informations de localisation et bien plus encore.

Envoyer des e-mails programmés

Lorsque vous rédigez un e-mail, appuyez sur  → **Envoi programmé**. Cochez la case **Envoi programmé**, définissez une heure et une date, puis appuyez sur **OK**. L'appareil envoie le message à l'heure et à la date indiquées.



- Le message ne sera pas envoyé à l'heure et à la date programmées, si l'appareil est éteint, s'il n'est pas connecté au réseau ou si le réseau est instable.
- Cette fonction est basée sur l'heure et la date configurées sur l'appareil. Si vous changez de fuseau horaire et que le réseau ne met pas ces informations à jour, il se peut que l'heure et la date soient incorrectes.

Lire des e-mails

Sélectionnez un compte de messagerie électronique. Les nouveaux messages sont récupérés. Pour récupérer manuellement les messages, appuyez sur .

Appuyez sur un message pour le lire.

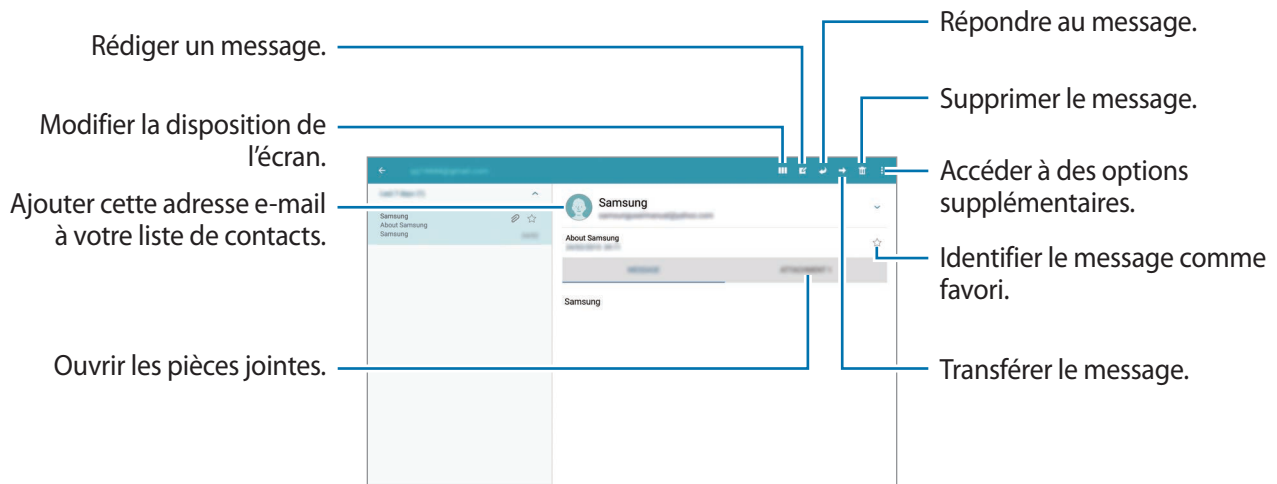

Appuyez sur l'onglet de la pièce jointe pour l'ouvrir ou sur **ENREG.** pour l'enregistrer.

Gmail

Utilisez cette application pour accéder directement au service Google Mail.

Depuis la liste des applications, appuyez sur **Gmail**.



- La disponibilité de cette application dépend de votre zone géographique ou de votre opérateur.
- Cette application peut s'intituler différemment selon votre zone géographique ou votre opérateur.

Envoyer des e-mails

Dans la boîte de réception, appuyez sur , saisissez les destinataires et un objet, rédigez un message, puis appuyez sur  pour l'envoyer.

Appuyez sur  → **Enregistrer le brouillon** pour enregistrer le message afin de l'envoyer ultérieurement.

Appuyez sur  → **Supprimer** pour annuler votre message.

Pour modifier les paramètres de Google Mail, appuyez sur  → **Paramètres**.

Lire des e-mails

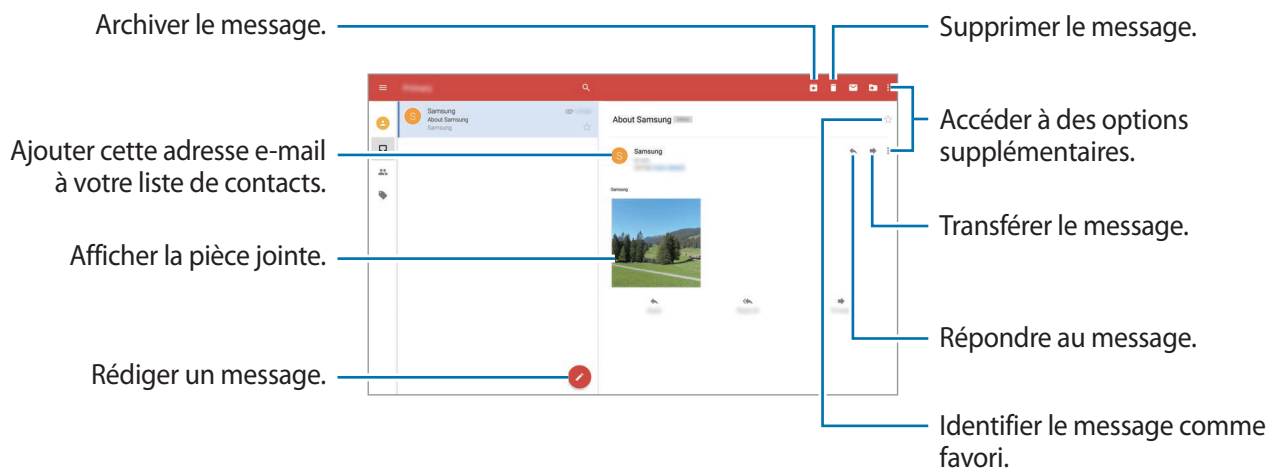

Libellés

Google Mail utilise des libellés pour classer les messages. Par défaut, Google Mail affiche les messages du libellé Boîte de réception.

Pour afficher des messages portant d'autres libellés, appuyez sur .

Pour ajouter un libellé à un message, sélectionnez le message, appuyez sur  → **Modifier les libellés**, puis sélectionnez le libellé que vous souhaitez lui attribuer.

Hangouts

Utilisez cette application pour discuter avec vos amis.

Appuyez sur **Hangouts** depuis la liste des applications.



La disponibilité de cette application dépend de votre zone géographique ou de votre opérateur.

Sélectionnez un ami dans la liste ou saisissez des critères de recherche et sélectionnez un ami dans la liste de résultats pour commencer à discuter.

Google+

Utilisez cette application pour rester connecté à votre entourage via le service de réseau social de Google.

Appuyez sur **Google+** depuis la liste des applications.



La disponibilité de cette application dépend de votre zone géographique ou de votre opérateur.

Appuyez sur **Tout** pour modifier la catégorie, puis faites défiler la liste vers le haut ou le bas pour afficher les publications de vos cercles d'amis.

Google+ Photos

Utilisez cette application pour afficher et partager des images ou des vidéos via le service de réseau social de Google.

Appuyez sur **Photos** depuis la liste des applications.





La disponibilité de cette application dépend de votre zone géographique ou de votre opérateur.

Sélectionnez l'une des catégories suivantes :

- **TOUT** : afficher toutes les photos ou vidéos enregistrées ou téléchargées sur l'appareil.
- **SÉLECTION** : afficher toutes les photos ou vidéos regroupées par date ou par album. Appuyez sur  pour afficher toutes les photos ou vidéos du groupe.

Sélectionnez ensuite une photo ou une vidéo.

En mode affichage d'une photo ou d'une vidéo, utilisez l'une des icônes suivantes :

-  : modifier la photo ou la vidéo.
-  : partager la photo ou la vidéo.
-  : supprimer la photo ou la vidéo.

Twitter

Utilisez cette application pour rester connecté à votre réseau social sur Twitter.

Appuyez sur **Twitter** depuis la liste des applications.



La disponibilité de cette application dépend de votre zone géographique ou de votre opérateur.

Web et réseau

Internet

Utilisez cette application pour naviguer sur Internet.

Appuyez sur **Internet** depuis la liste des applications.

Afficher des pages Web

Appuyez sur le champ d'adresse, saisissez l'adresse Web, puis appuyez sur **Aller à**.

Pour partager, enregistrer ou imprimer une page Web, appuyez sur **PLUS**.



Pour changer de moteur de recherche, appuyez sur **PLUS** → **Paramètres** → **Moteur recher. par défaut**.

Ouvrir un nouvel onglet

Appuyez sur .

Pour passer d'un onglet à l'autre, faites défiler l'écran vers la gauche ou la droite, puis appuyez sur le titre pour le sélectionner.

Effectuer une recherche oralement

Appuyez sur le champ d'adresse, puis sur  → , prononcez un mot-clé, puis sélectionnez l'une des suggestions qui apparaissent à l'écran.



La disponibilité de cette fonction dépend de votre zone géographique ou de votre opérateur.

Favoris

Pour enregistrer la page Web actuelle dans les favoris, appuyez sur **FAVORIS** → **AJOUTER**.

Pour ouvrir une page Web enregistrée dans vos favoris, appuyez sur **FAVORIS**, puis choisissez-en un.

Historique

Pour ouvrir une page figurant dans la liste des pages Web récemment consultées, appuyez sur, appuyez sur **FAVORIS** → **HISTORIQUE**. Pour effacer l'historique, appuyez sur **PLUS** → **Effacer l'historique**.

Pages enregistrées

Pour afficher des pages Web enregistrées, appuyez sur **FAVORIS** → **PAGES ENREGISTRÉES**.

Liens

Maintenez le doigt appuyé sur le lien d'une page Web pour l'ouvrir dans un nouvel onglet, l'enregistrer ou le copier.

Pour afficher les liens enregistrés, depuis la liste des applications, appuyez sur **Mes fichiers** → **Stockage de l'appareil** → **Download**.

Partager des pages Web

Pour partager l'adresse d'une page Web avec d'autres personnes, appuyez sur **PLUS** → **Partager**.

Pour partager une partie d'une page Web, maintenez le doigt appuyé sur le texte de votre choix, puis appuyez sur **Partager**.

Chrome

Utilisez cette application pour rechercher des informations et parcourir des pages Web.

Appuyez sur **Chrome** depuis la liste des applications.



La disponibilité de cette application dépend de votre zone géographique ou de votre opérateur.

Afficher des pages Web

Appuyez sur le champ d'adresse, puis saisissez une adresse Web ou des critères de recherche.

Ouvrir un nouvel onglet

Appuyez sur **:** → **Nouvel onglet**.

Pour passer d'un onglet à l'autre, faites défiler l'écran vers la gauche ou la droite, puis appuyez sur le titre pour le sélectionner.

Favoris

Pour enregistrer la page Web actuelle dans les favoris, appuyez sur ☆ → **Enregistrer**.

Pour ouvrir une page Web enregistrée dans vos favoris, appuyez sur ⋮ → **Favoris**, puis sélectionnez la page souhaitée.

Effectuer une recherche oralement

Appuyez sur 🗣️, prononcez un mot-clé, puis sélectionnez l'une des suggestions qui apparaissent à l'écran.

Synchroniser votre appareil avec d'autres appareils

Synchronisez les onglets et les favoris ouverts afin de les utiliser avec Chrome sur un autre appareil lorsque vous êtes connecté au même compte Google.

Pour afficher les onglets ouverts sur d'autres appareils, appuyez sur ⋮ → **Onglets récents**. Sélectionnez la page Web à ouvrir.

Pour afficher les favoris, appuyez sur ⋮ → **Favoris**.

Bluetooth

La fonction Bluetooth crée une connexion sans fil directe entre deux appareils sur de courtes distances. Pour échanger des données ou des fichiers multimédia avec d'autres appareils, utilisez la fonction Bluetooth.



- Samsung ne peut être tenu responsable de la perte, de l'interception ou du mauvais usage des données envoyées ou reçues via la fonction Bluetooth.
- Assurez-vous de toujours utiliser des appareils dignes de confiance et correctement protégés avant de partager ou de recevoir des données. La présence d'obstacles entre les deux appareils peut réduire le rayon d'action.
- Il est possible que votre appareil ne fonctionne pas avec certains appareils, en particulier ceux qui n'ont pas été testés ou approuvés par Bluetooth SIG.
- N'utilisez pas la fonction Bluetooth de manière illégale (par exemple, pour le piratage de fichiers ou l'enregistrement de communications à des fins commerciales).

Samsung ne peut être tenu responsable des répercussions d'une utilisation illégale de la fonction Bluetooth.

Pour activer la fonction Bluetooth, depuis la liste des applications, appuyez sur **Paramètres** → **CONNEXIONS** → **Bluetooth**, puis appuyez sur le curseur **Bluetooth**.

Établir une connexion avec d'autres appareils Bluetooth

Depuis la liste des applications, appuyez sur **Paramètres** → **CONNEXIONS** → **Bluetooth** → **ANALYSER** pour afficher la liste des appareils détectés. Sélectionnez l'appareil auquel vous souhaitez vous connecter, puis acceptez la demande d'autorisation automatiquement générée sur les deux appareils pour confirmer l'opération.

Envoyer et recevoir des données

De nombreuses applications prennent en charge le transfert de données via la fonction Bluetooth. C'est le cas, par exemple, de l'application **Galerie**. Ouvrez l'application **Galerie**, sélectionnez une image, appuyez sur  → **Bluetooth**, puis sélectionnez un appareil Bluetooth. Ensuite, pour recevoir l'image, confirmez la demande d'autorisation Bluetooth sur l'autre appareil.

Lorsqu'un autre appareil vous envoie des données, acceptez la demande d'autorisation Bluetooth émanant de cet appareil. Les fichiers reçus sont enregistrés dans le dossier **Download**. Si vous recevez un nouveau contact, il est automatiquement ajouté à votre liste de contacts.

Screen Mirroring

Utilisez cette fonction pour connecter votre appareil à un grand écran avec le routeur AllShare Cast ou HomeSync, puis partagez vos contenus. Vous pouvez également utiliser cette fonction avec d'autres appareils prenant en charge la fonction Miracast Wi-Fi.



- La disponibilité de cette fonction dépend de votre zone géographique ou de votre opérateur.
- Cette fonction peut ne pas fonctionner sur les appareils compatibles Miracast ne prenant pas en charge le protocole HDCP 2.X (High-bandwidth Digital Content Protection).
- Selon la connexion réseau, certains fichiers peuvent être mis en mémoire tampon en cours de lecture.
- Pour économiser votre batterie, désactivez cette fonction lorsque vous ne l'utilisez pas.
- Si vous indiquez une bande de fréquence Wi-Fi, il se peut que les routeurs AllShare Cast ou HomeSync ne soient pas détectés.
- Si vous lisez des vidéos ou jouez à des jeux sur un téléviseur, sélectionnez un mode TV approprié afin d'obtenir un résultat optimal.

Depuis la liste des applications, appuyez sur **Paramètres** → **CONNEXIONS** → **Screen Mirroring**. Sélectionnez un appareil, ouvrez un fichier, puis contrôlez l'écran à l'aide des touches de votre appareil. Pour établir une connexion avec un appareil à l'aide d'un code PIN, maintenez votre doigt appuyé sur son nom, puis saisissez votre code PIN.

e-Meeting

Utilisez cette application pour organiser une réunion virtuelle (ou e-meeting) ou y participer. Vous pouvez partager des fichiers avec les participants lors d'une réunion.



Pour utiliser cette application, assurez-vous que tous les appareils à utiliser lors de la réunion sont connectés au même point d'accès.

Créer une réunion

Créez une session pour accueillir la réunion.

- 1 Appuyez sur **e-Meeting** depuis la liste des applications.
- 2 Appuyez sur **Suivant**.
- 3 Lisez et acceptez les conditions générales, puis appuyez sur **Démarrer**.
- 4 Appuyez sur **CRÉER UNE RÉUNION**.

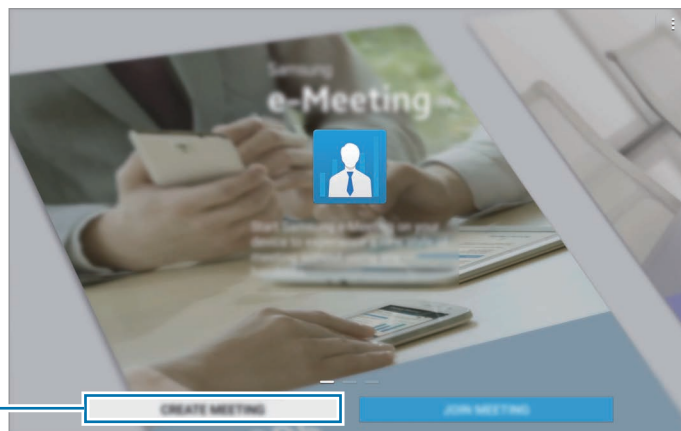

Créer une réunion.

5 Vérifiez les informations réseau pour les partager avec les participants, paramétrez les détails de la réunion, puis appuyez sur **OK**.

Pour ajouter des fichiers à la réunion, appuyez sur **+**.

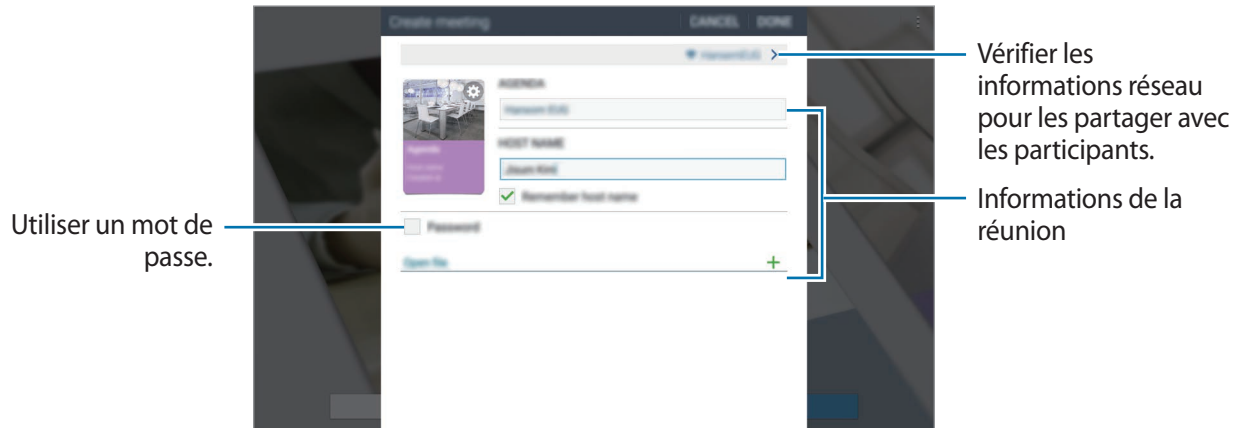

Définissez un mot de passe et le niveau de sécurité de la réunion.

- **Afficher le mot de passe** : fournit aux participants le mot de passe qu'ils doivent saisir pour participer à la réunion.
- **Autoriser particip. auto.** : permet aux participants de participer à la réunion lorsqu'ils saisissent le mot de passe, sans accord de la personne qui l'organise.
- **Autoriser l'enregistrement de fichiers** : permet aux participants d'effectuer des copies d'écran et d'enregistrer les fichiers de la réunion pendant celle-ci.

6 La réunion est créée.

Le fichier ajouté à la réunion apparaît à l'écran, ou, si aucun fichier n'a été ajouté, un tableau blanc apparaît à l'écran.

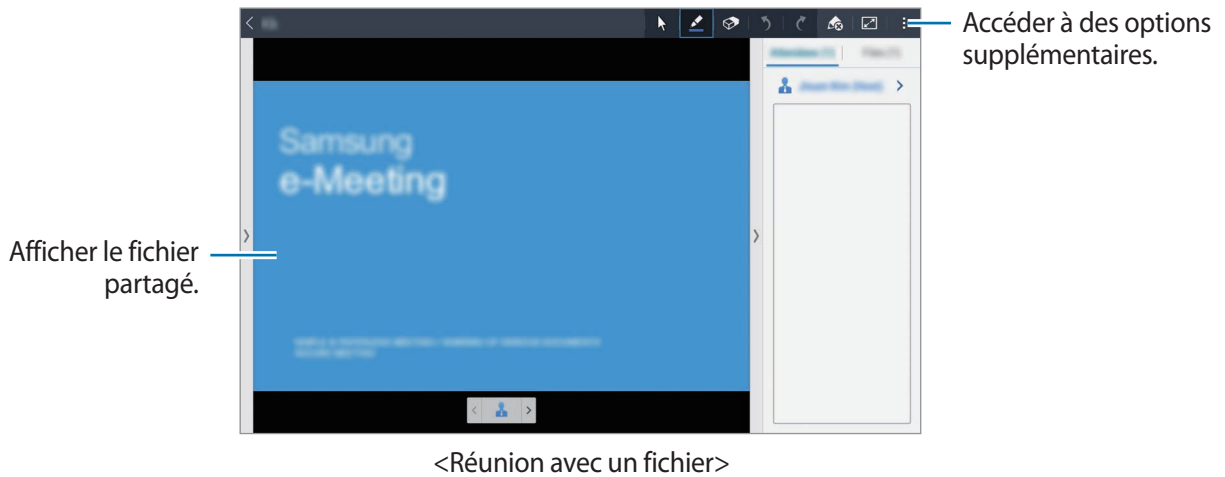

7 Partagez les informations réseau et le mot de passe de la réunion avec les participants pour qu'ils puissent rejoindre la réunion.

Participer à une réunion

Si vous disposez des informations réseau relatives à une réunion, vous pouvez participer à cette réunion.

1 Appuyez sur **e-Meeting** depuis la liste des applications.

2 Appuyez sur **REJOINDRE LA RÉUNION**.

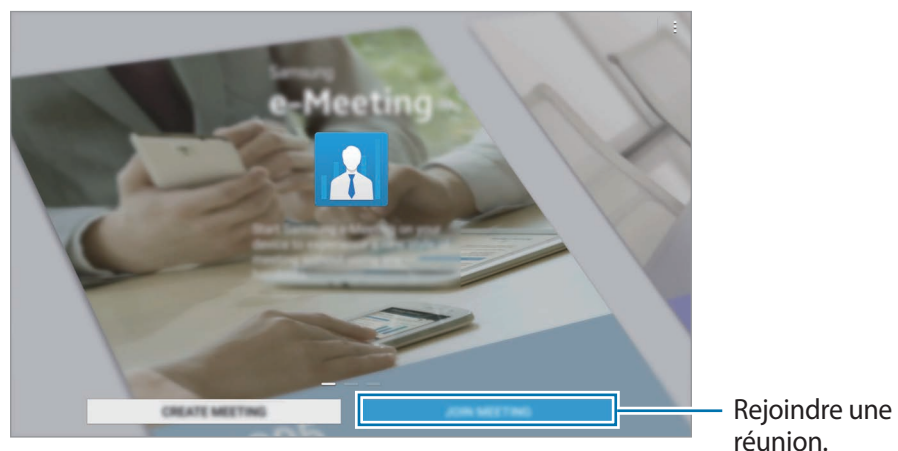

- 3 Sélectionner la réunion à rejoindre.
- 4 Saisissez votre nom et un mot de passe si nécessaire.
- 5 Appuyez sur **OK** ou **OK**. Vous pouvez alors participer à la session de réunion.
Vous pouvez afficher les fichiers partagés par l'organisateur de la réunion.

Utiliser l'écran de réunion

Écran de l'organisateur

Lorsque vous êtes l'organisateur de la réunion, vous pouvez ouvrir un fichier et en parcourir les pages, ou vous pouvez afficher le tableau blanc et écrire dessus.

L'écran de l'organisateur apparaît sur les écrans des participants.

Ouvrir des fichiers

- 1 Appuyez sur **Fichiers** (1) → **AJOUTER** (2), puis sélectionnez un fichier.

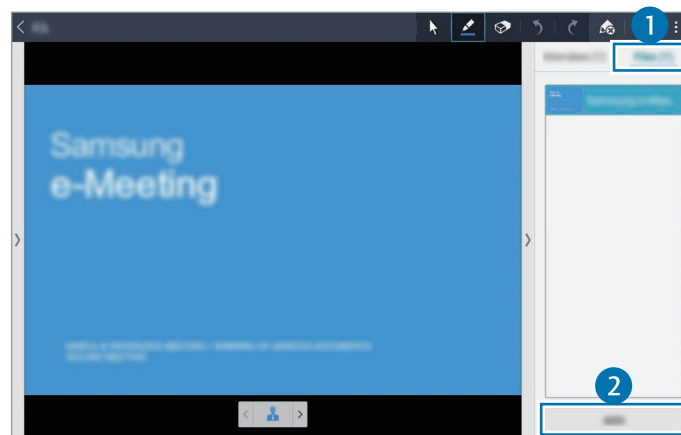

2 Le fichier sélectionné est ajouté à la liste de fichiers. Appuyez sur un fichier pour l'ouvrir.

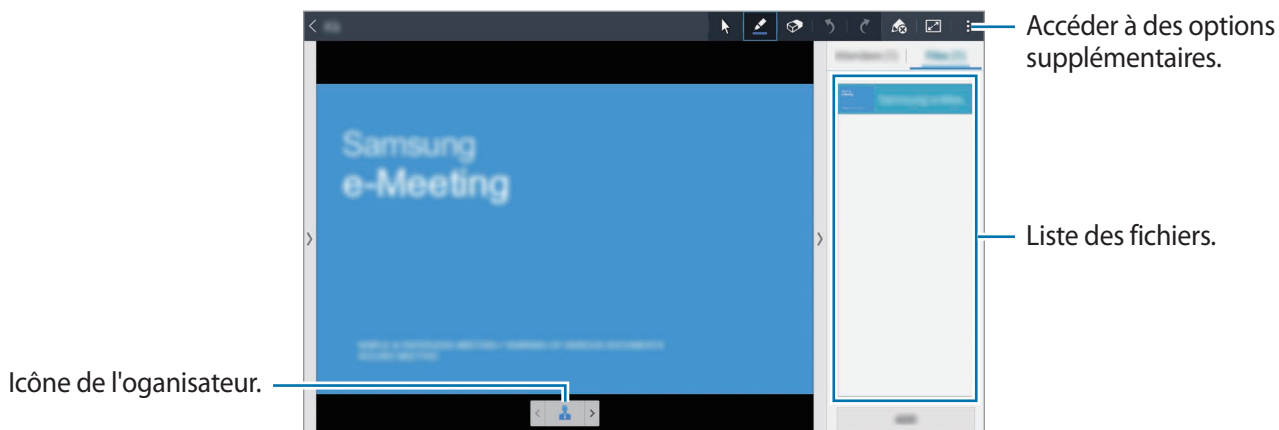

Afficher le tableau blanc

Appuyez sur  → **AFF. TABLEAU BLANC.**

Le tableau blanc apparaît à l'écran.

Utiliser des options supplémentaires

Appuyez sur  pour utiliser l'une des fonctions suivantes :

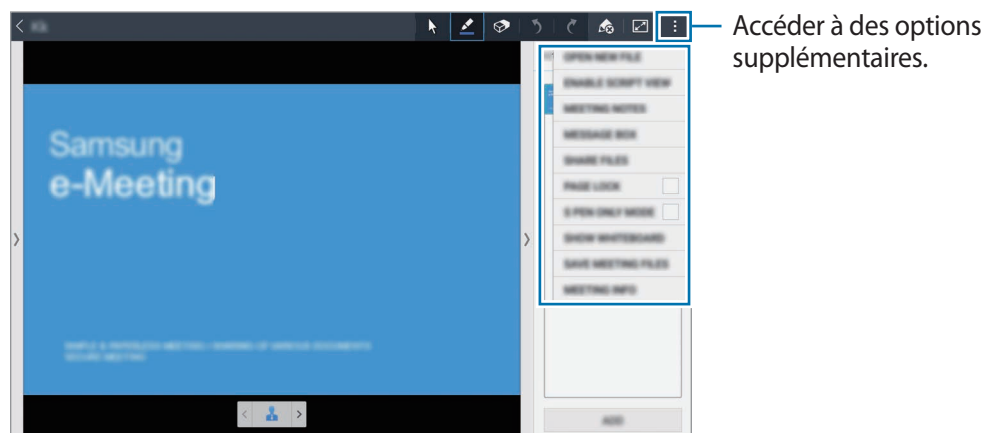

- **OUVRIR UN NOUVEAU FICHIER** : ouvrir de nouveaux fichiers.
- **ACTIVER L’AFFICHAGE DES SCRIPTS** : afficher le volet Commentaires sous la présentation.

- **NOTES DE RÉUNION** : créer un compte-rendu de réunion à l'aide de S Note.
- **BOÎTE MESSAGES** : envoyer des messages aux participants.
- **ENVOYER LES FICHIERS** : envoyer des fichiers aux participants.
- **PARTAGER DES FICHIERS** : partager des fichiers avec les participants.
- **VERROUILLAGE DE LA PAGE** : verrouiller la page de sorte que les participants puissent afficher uniquement la page présentée par l'organisateur.
- **S PEN UNIQUEMENT** : paramétrer l'écran pour qu'il ne reconnaisse que le S Pen.
- **CHANGER D'HÔTE** : changer d'organisateur.
- **ENREGISTRER FICHIERS RÉUNION** : enregistrer les fichiers de la réunion et tous les travaux écrits.
- **INFORMATIONS SUR LA RÉUNION** : afficher les informations de la réunion.
- **AIDE** : accéder aux informations d'aide à propos de e-Meeting.
- **FERMER LA RÉUNION** : mettre un terme à la session en cours.

Écran du participant

Affichez sur votre écran l'écran de l'animateur.

Pour être l'animateur, appuyez sur . L'écran passe en mode Animateur. Appuyez sur  pour revenir au mode Participant.

Fermer ou quitter la réunion

Appuyez sur  ou  → **FERMER LA RÉUNION** ou **QUITTER LA RÉUNION**.

En cas d'échec de connexion réseau lors d'une réunion

En cas de déconnexion de l'organisateur

Clôturez la réunion ou reconnectez-vous au même réseau pour poursuivre la réunion.

Les participants peuvent enregistrer les fichiers et quitter la réunion, ou attendre que la réunion reprenne.

En cas de déconnexion des participants

Lancez de nouveau **e-Meeting** et rejoignez la réunion.

WebEx

Utilisez cette application pour organiser des téléconférences ou y participer. Vous pouvez utiliser différentes fonctions comme le partage de contenus et les réunions vidéo HD.

Avant d'utiliser cette application

- Vérifiez que l'appareil est connecté à un réseau Wi-Fi ou mobile. Il se peut que des frais supplémentaires vous soient facturés lors de l'utilisation de cette application via le réseau.
- Assurez-vous que vous disposez d'un compte WebEx.



- La disponibilité de cette application dépend de votre zone géographique ou de votre opérateur.
- Il se peut que cette application ne fonctionne pas correctement suivant le pare-feu et le statut réseau.

Ouvrir un compte

- 1 Appuyez sur **WebEx** depuis la liste des applications.
- 2 Appuyez sur **Créer un compte** sur l'écran de connexion.

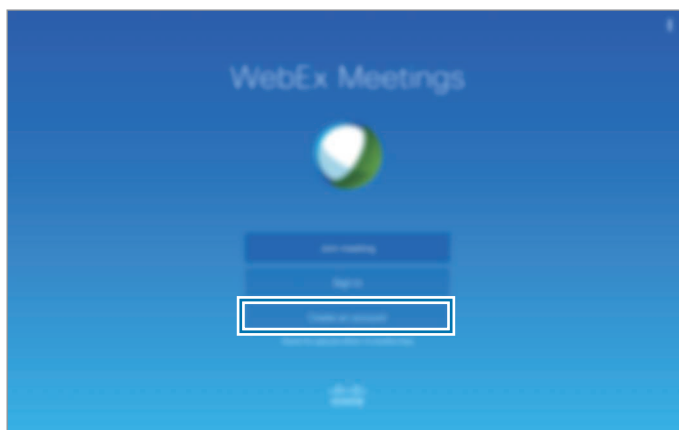

- 3 La page Web d'accès à WebEx apparaît à l'écran.



Si une fenêtre contextuelle apparaît à l'écran, vous informant que WebEx n'est pas disponible dans votre région, vous ne pouvez pas utiliser cette application.

- 4 Suivez les instructions qui s'affichent à l'écran pour procéder à la configuration du compte.



Certaines fonctions ne sont pas disponibles à l'issue de l'expiration de la période d'essai. Pour utiliser toutes les fonctions de WebEx, créez un compte payant. Pour plus d'informations, consultez le site Web de WebEx.

Créer une réunion

- 1 Appuyez sur **WebEx** depuis la liste des applications, puis sur **Se connecter**.
- 2 Saisissez l'adresse e-mail enregistrée, puis appuyez sur **Suivant**.
- 3 Saisissez le mot de passe, puis appuyez sur **Se connecter**.

4 L'écran WebEx apparaît sur l'appareil.

Créer une réunion.

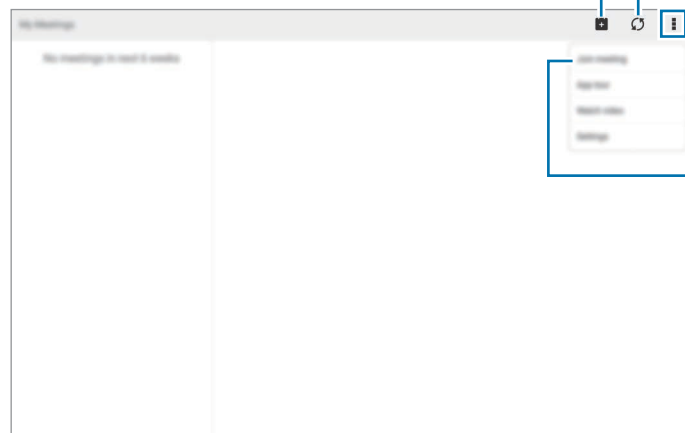

Actualiser la liste de réunions.

Rejoindre une réunion en saisissant un numéro de session.

5 Appuyez sur **+** pour créer une réunion.

6 Saisissez le thème de la réunion, définissez un mot de passe, puis appuyez sur **Démarrer maintenant**.

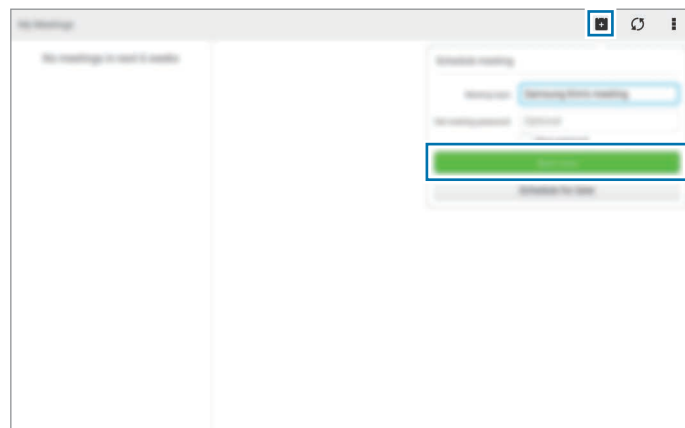

7 Appuyez sur **☒** → **Connectez-vous via Internet**.

8 Le microphone s'allume et l'icône  apparaît en haut à droite de l'écran. Vous pouvez avoir une réunion audio avec d'autres participants.

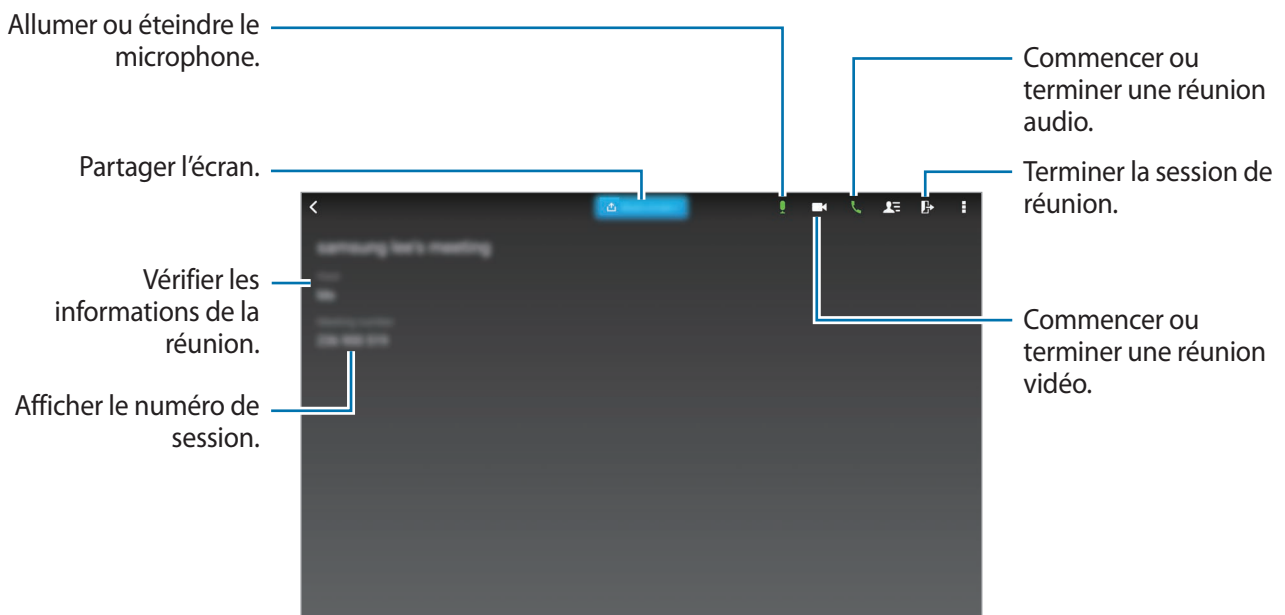

Inviter des participants à une réunion

Invitez des participants à une réunion en leur envoyant un e-mail d'invitation. Vous pouvez également partager un numéro de session ou le numéro de téléphone de la session avec d'autres participants pour les inviter à une réunion.

Inviter des personnes par e-mail

1 Appuyez sur  →  → **Inviter par courrier électronique.**

2 Saisissez une adresse e-mail, puis appuyez sur **Envoyer un rappel aux invités.**

Lancer une invitation en envoyant un numéro de téléphone de session

Vous pouvez inviter d'autres participants à une réunion en partageant le numéro de téléphone de la réunion. Un numéro de téléphone de réunion est créé lorsque vous créez une réunion. Il est fourni dans l'e-mail d'invitation en même temps que les autres informations sur la réunion.



La disponibilité de cette fonction dépend de votre zone géographique ou de votre opérateur.

Rejoindre une réunion

Pour participer à une réunion, utilisez l'une des méthodes suivantes.

Rejoindre une réunion par numéro de session

- 1 Appuyez sur **WebEx** depuis la liste des applications.
- 2 Connectez-vous à votre compte WebEx.
- 3 Appuyez sur  → **Rejoindre la réunion**.

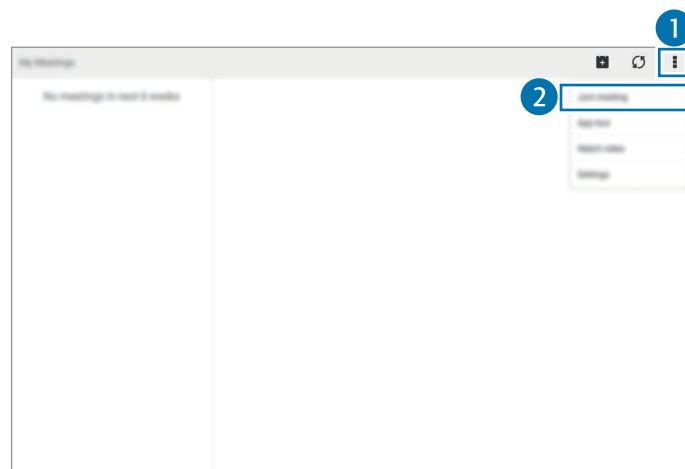

- 4 Saisissez un numéro de réunion à rejoindre, puis appuyez sur **Rejoindre**.

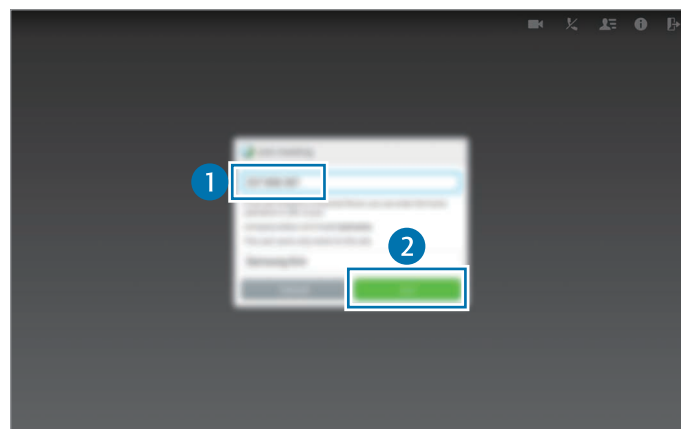

Un numéro de session est créé lors de la création de la réunion. Si vous ne connaissez pas le numéro, contactez l'organisateur.

5 Appuyez sur  → **Connectez-vous via Internet**.

6 Le microphone s'allume et l'icône  apparaît en haut à droite de l'écran. Vous pouvez avoir une réunion audio avec d'autres participants.

Rejoindre une réunion du menu Mes Réunions

1 Appuyez sur **WebEx** depuis la liste des applications.

2 Connectez-vous à votre compte WebEx.

3 Sélectionnez une réunion dans **Mes Réunions**, puis appuyez sur **Démarrer**.

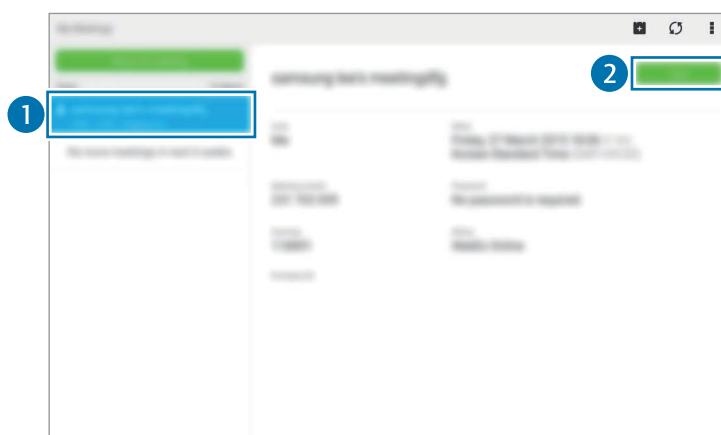



4 Appuyez sur  → **Connectez-vous via Internet**.

5 Le microphone s'allume et l'icône  apparaît en haut à droite de l'écran. Vous pouvez rejoindre la réunion audio.

Rejoindre une réunion via un e-mail d'invitation

Lorsqu'une personne vous invite à une réunion, vous recevez un e-mail d'invitation.

- 1 Ouvrez l'e-mail d'invitation, puis appuyez sur le lien contenu dans l'e-mail.
- 2 WebEx démarre et l'écran de connexion apparaît.
- 3 Connectez-vous à votre compte WebEx.
Si vous êtes déjà connecté à votre compte, un écran de réunion apparaît.
- 4 Appuyez sur  → **Connectez-vous via Internet**.
- 5 Le microphone s'allume et l'icône  apparaît en haut à droite de l'écran. Vous pouvez avoir une réunion audio avec d'autres participants.

Rejoindre une réunion en appelant un numéro de téléphone de session



Vous pouvez rejoindre une réunion en appelant le numéro de téléphone d'une session sur un smartphone. Appelez le numéro de téléphone d'une session fourni dans l'e-mail d'invitation.







La disponibilité de cette fonction dépend de votre zone géographique ou de votre opérateur.

Lancer une réunion



Lancer une réunion vidéo

- 1 Appuyez sur  → **Démarrer ma vidéo**.
- 2 Votre image apparaît en bas à gauche de l'écran.
Pour mettre fin à la réunion vidéo, appuyez sur  → **Arrêter ma vidéo**.

Lancer une réunion audio

- 1 Appuyez sur  → **Connectez-vous via Internet**.
- 2 Le microphone s'allume et l'icône  apparaît en haut à droite de l'écran.
Pour couper le son, appuyez sur . L'icône devient .
Pour mettre fin à la réunion audio, appuyez sur  → **Quitter la conférence audio**.

Bavarder en ligne avec des participants

- 1 Appuyez sur  pour afficher la liste des participants.
- 2 Sélectionnez un nom de compte.
- 3 La fenêtre de conversation en ligne apparaît à l'écran.
Pour bavarder en ligne avec tous les participants, appuyez sur .

Partager l'écran

Partagez l'écran affiché sur votre appareil avec des participants. Seule la personne désignée comme l'animateur peut partager l'écran d'un autre participant. La personne qui crée une réunion est désignée comme l'animateur au début d'une réunion.

- 1 Si vous êtes l'animateur, appuyez sur **Partager l'écran** en haut de l'écran.
- 2 Si vous utilisez cette fonction pour la première fois, suivez les instructions à l'écran.
- 3 Appuyez sur **Partager l'écran** dans la fenêtre contextuelle.
- 4 Lorsque la fonction de partage d'écran est activée, l'icône  apparaît en haut à droite de l'écran.
Le contenu de l'écran de l'appareil de l'animateur est affiché sur les écrans des appareils des participants.

Arrêter la fonction de partage d'écran

Appuyez sur  → **Arrêter le partage**. L'appareil met fin au partage d'écran et affiche l'écran de la réunion.

Changer d'animateur

L'organisateur de la réunion et l'animateur en cours peuvent changer l'animateur.

1 Appuyez sur  et sélectionnez un participant à désigner comme animateur.

2 Appuyez sur **Donner le rôle d'animateur**.

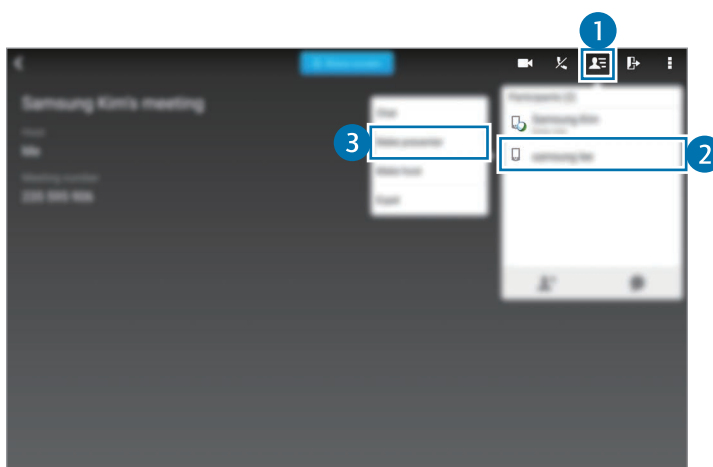

3 L'icône  apparaît près du nom de compte de l'animateur.

Fermer ou quitter la réunion

Appuyez sur  → **Terminer la réunion** ou **Quitter la réunion**.

En cas d'échec de connexion réseau lors d'une réunion

Si la réunion se poursuit, vous pouvez vous y reconnecter.

Si la réunion est terminée, redémarrez-la.

Remote PC

Utilisez cette application pour afficher et commander l'écran de votre ordinateur sur votre appareil en connectant ce dernier et l'ordinateur via un réseau Wi-Fi ou un réseau local. Vous pouvez également facilement afficher des fichiers et les transférer entre votre appareil et votre ordinateur.

Avant d'utiliser cette application

- Assurez-vous que vous disposez d'un compte Samsung.
- Assurez-vous que l'ordinateur est allumé.
- Assurez-vous que le pilote est bien installé sur votre ordinateur.
- Pour utiliser cette fonction, procédez dans l'ordre chronologique suivant :
 1. Enregistrez l'appareil sur votre compte Samsung.
 2. Enregistrez l'ordinateur sur votre compte Samsung.
 3. Connectez l'appareil et l'ordinateur à distance.

Enregistrer l'appareil

- 1 Appuyez sur **Remote PC** depuis la liste des applications.
- 2 Appuyez sur **Suivant** sur la page d'accueil.

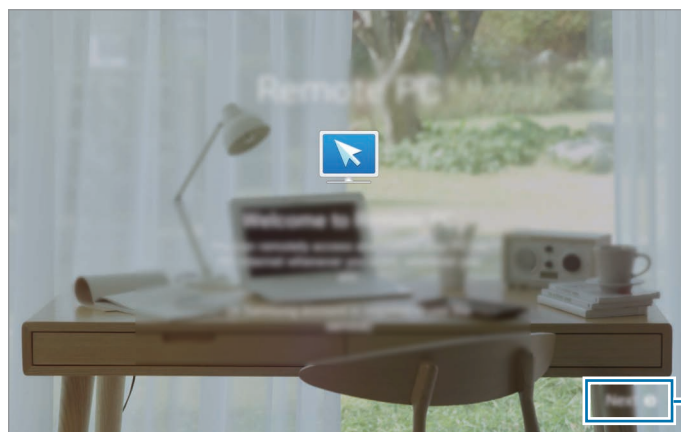

Démarrer l'application.

- 3 Appuyez sur **CONNEXION**, saisissez votre compte et mot de passe Samsung, puis appuyez de nouveau sur **CONNEX**.

Si vous n'avez pas de compte Samsung, appuyez sur **CRÉER UN COMPTE** suivez les instructions qui s'affichent à l'écran pour en créer un.

Enregistrer un ordinateur

- 1 Sur votre ordinateur, lancez le navigateur Web et accédez au site *remotepc.rview.com*.

- 2 Connectez-vous à votre compte Samsung.

Vous devez vous connecter au même compte Samsung que celui que vous utilisez sur votre appareil.

- 3 Installez le pilote s'il n'est pas déjà installé sur votre ordinateur.

Suivez les instructions à l'écran pour saisir un nom d'affichage pour l'ordinateur, les paramètres proxy et le mot de passe. Pour des informations détaillées sur les paramètres de serveur proxy, contactez votre administrateur réseau.

 apparaît dans la barre des tâches, une fois l'installation terminée.

- 4 Appuyez sur **Vérifiez la connexion (Refresh)**.

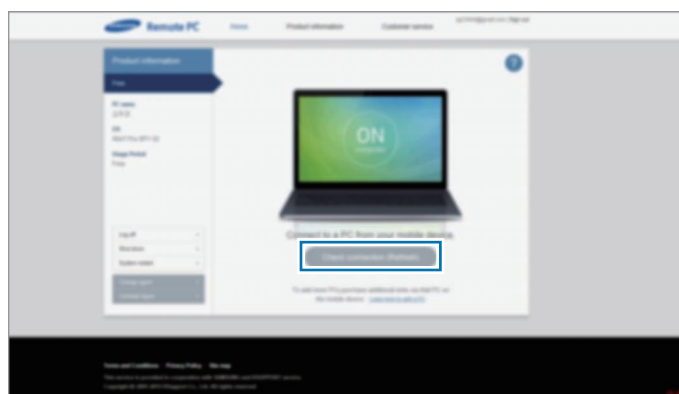

Connecter l'appareil et un ordinateur à distance

- 1 Appuyez sur **Remote PC** depuis la liste des applications.
- 2 Appuyez sur **Actualiser**.

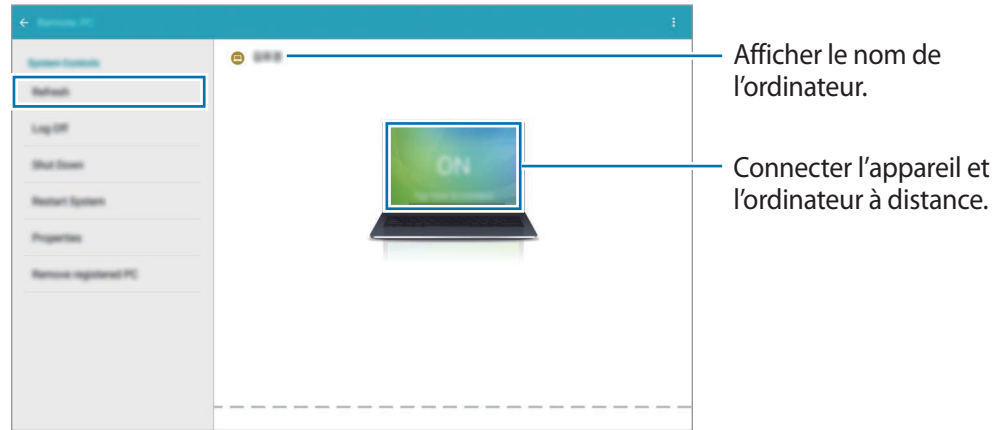

- 3 Appuyez sur **ON**.
 - 4 Saisissez le mot de passe de la connexion, puis appuyez sur **OK**.
-  Si vous avez oublié le mot de passe, appuyez sur **Mot de passe oublié ?**.
- 5 La connexion est établie et vous pouvez commander l'ordinateur à distance depuis l'appareil.

Commander l'ordinateur depuis l'appareil

Après avoir connecté les appareils, vous pouvez afficher et commander l'écran de votre ordinateur depuis l'appareil. Vous pouvez également ouvrir ou modifier des fichiers sur l'ordinateur et les transférer vers l'appareil.



Appuyez sur l'écran, puis sur  au bas de l'écran pour utiliser l'une des fonctions suivantes :



- **Souris** : afficher le pointeur de la souris sur l'écran de l'appareil.
- **Clavier** : ouvrir le clavier pour saisir du texte dans la zone de saisie sélectionnée.
- **Explorateur à distance** : ouvrir le gestionnaire de fichiers pour rechercher des fichiers et les transférer entre les appareils connectés.
- **Changer de fenêtre** : basculer entre deux moniteurs lorsque l'ordinateur est raccordé à deux écrans.

Transférer des fichiers entre votre appareil et l'ordinateur

- 1 Appuyez sur  → **Explorateur à distance**.
- 2 Maintenez le doigt appuyé sur un fichier du volet du gestionnaire de fichiers de l'ordinateur. Faites-le ensuite glisser jusqu'au volet du gestionnaire de fichiers de l'appareil. Vous pouvez également déplacer un fichier dans le sens inverse.

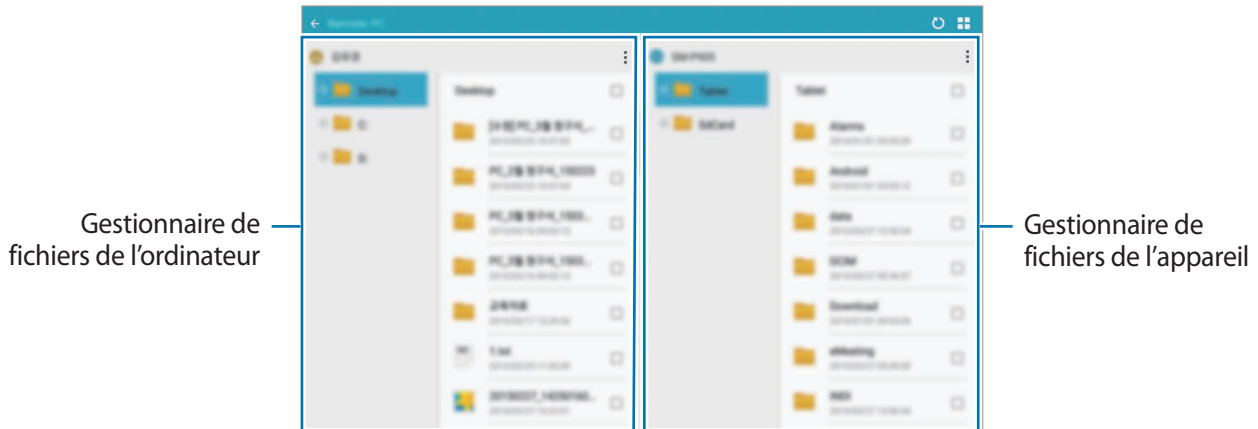

SideSync 3.0

Utilisez cette application pour commander l'écran de votre smartphone à l'aide d'un smartphone virtuel sur votre tablette.

- Sur votre tablette, affichez des messages ou utilisez le forum en ligne de votre smartphone.
- Sur votre tablette, regardez une vidéo en cours de diffusion sur votre smartphone.
- Transférez facilement des fichiers entre votre tablette et votre smartphone.

Avant d'utiliser cette application

- Votre tablette et votre smartphone doivent prendre en charge la fonction Wi-Fi Direct. Dans le cas contraire, les deux appareils doivent être connectés au même point d'accès.
- SideSync 3.0 doit être installé sur votre tablette et votre smartphone.

Si l'application n'est installée sur aucun appareil, téléchargez-la et installez-la depuis **Galaxy Apps** ou **Play Store**.

- SideSync 3.0 fonctionne uniquement sur des appareils équipés d'Android 4.4 ou d'une version supérieure.

Connecter votre tablette et un smartphone

- 1 Appuyez sur **SideSync 3.0** dans la liste des applications de votre tablette.
Pour démarrer **SideSync 3.0**, vous devez commencer par télécharger et installer l'application. Appuyez sur **Installer**, puis suivez les instructions qui s'affichent à l'écran.
- 2 Lancez **SideSync 3.0** sur le smartphone.
- 3 La tablette recherche automatiquement les smartphones disponibles.
Sélectionnez l'un des smartphones détectés.

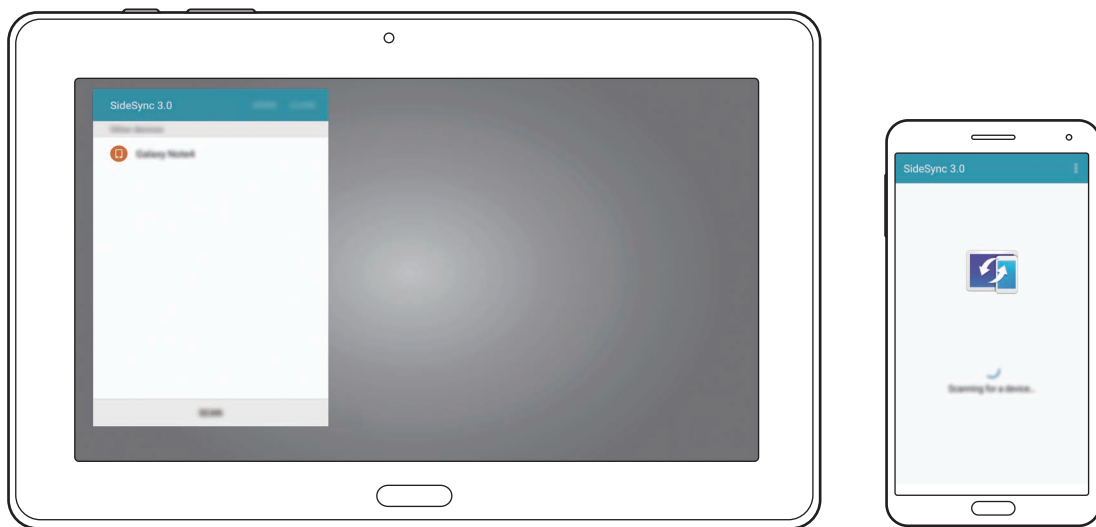

4 Appuyez sur **OK** depuis l'écran du smartphone.

5 L'écran du smartphone virtuel apparaît sur votre tablette et l'écran du smartphone s'éteint.



Utiliser l'écran du smartphone virtuel

Accédez à l'écran et utilisez les applications de l'écran du smartphone virtuel. Vous pouvez envoyer ou recevoir des messages ou bavarder en ligne avec d'autres personnes.



Il est possible que certaines fonctions, comme **Screen Mirroring** ne fonctionnent pas sur l'écran du smartphone virtuel.

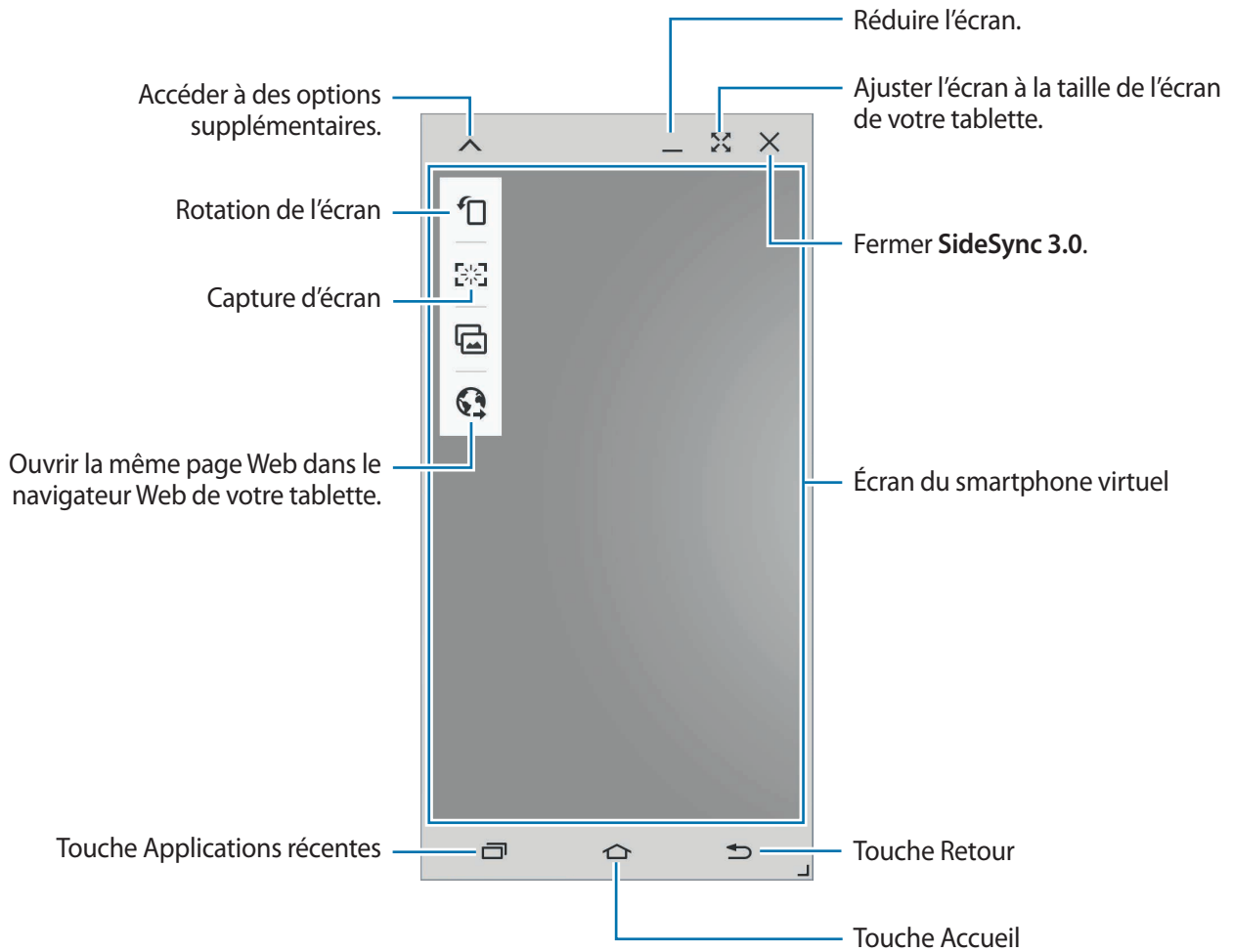

Déplacer l'écran du smartphone virtuel

Appuyez en haut de l'écran du smartphone virtuel et faites-le glisser pour le déplacer vers un autre emplacement.

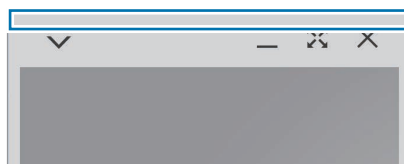

Ajuster la taille de l'écran du smartphone virtuel

- 1 Maintenez le doigt appuyé sur  en bas à droite de l'écran du smartphone virtuel.
- 2 Lorsque le cadre apparaît, faites-le glisser pour ajuster la taille.

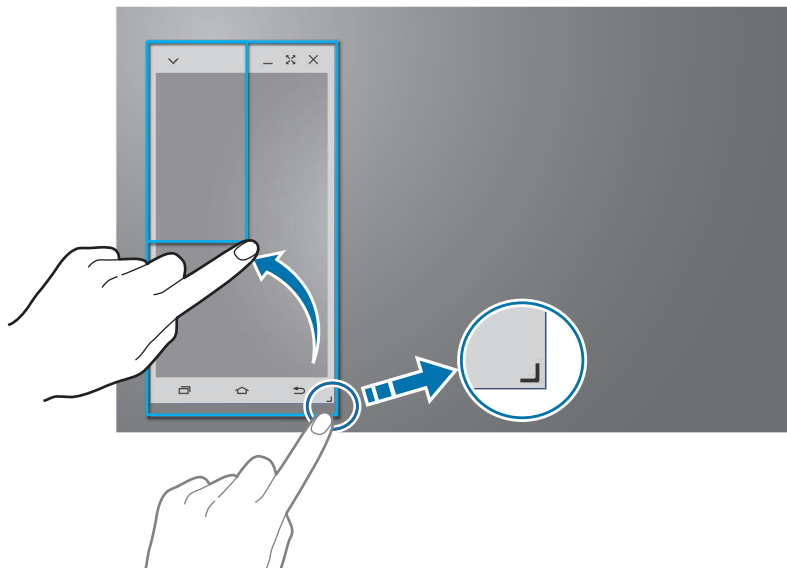

Saisir du texte

Lorsque vous saisissez du texte sur l'écran du smartphone virtuel, le clavier de la tablette apparaît. Saisissez le texte à l'aide du clavier.

Basculer d'un écran à l'autre

Il n'est pas possible d'utiliser simultanément l'écran du smartphone et l'écran du smartphone virtuel. Lorsque vous utilisez l'écran du smartphone virtuel sur la tablette, l'écran du smartphone s'éteint.

Utiliser l'écran du smartphone

Appuyez sur la touche Accueil du smartphone pour activer l'écran et éteindre l'écran du smartphone virtuel sur la tablette.

Utiliser l'écran du smartphone virtuel

Appuyez sur **BASCULER SUR LA TABLETTE** sur l'écran de la tablette pour activer l'écran du smartphone virtuel et éteindre l'écran du smartphone.

Écouter de la musique ou lire des vidéos sur la tablette

Écoutez de la musique ou lisez des vidéos stockées sur votre smartphone via l'écran et le haut-parleur de la tablette.

- 1 Ouvrez un fichier vidéo ou audio sur l'écran du smartphone virtuel de la tablette.
- 2 Le fichier sélectionné est lu à l'aide de l'écran et du haut-parleur de la tablette.

Pendant la lecture, réglez le volume de l'écran du smartphone virtuel ou de la tablette.

Copier des fichiers entre appareils

Copier des fichiers du smartphone vers la tablette

- 1 Maintenez le doigt appuyé sur un fichier sur l'écran du smartphone virtuel.
- 2 Maintenez votre doigt appuyé sur un fichier, puis faites-le glisser vers l'écran de la tablette.
- 3 L'application **Mes fichiers** démarre sur l'écran de la tablette. Sélectionnez un dossier où enregistrer le fichier, puis appuyez sur **OK**.

Copier des fichiers de la tablette vers le smartphone

- 1 Maintenez le doigt appuyé sur un fichier de l'écran de la tablette.
- 2 Maintenez votre doigt appuyé sur un fichier, puis faites-le glisser vers l'écran du smartphone virtuel.
- 3 L'application **Mes fichiers** démarre sur l'écran du smartphone virtuel. Sélectionnez un dossier où enregistrer le fichier, puis appuyez sur **OK**.

Multimédia

Musique

Utilisez cette application pour écouter de la musique.

Appuyez sur **Musique** depuis la liste des applications.



- Selon la version logicielle de votre appareil, certains formats ne sont pas compatibles.
- Certains fichiers peuvent ne pas être lus correctement en fonction de leur encodage.

Écouter de la musique

Sélectionnez une catégorie de musique, puis un morceau à écouter.

Appuyez sur l'image de l'album en bas de l'écran pour afficher le lecteur MP3 en plein écran.

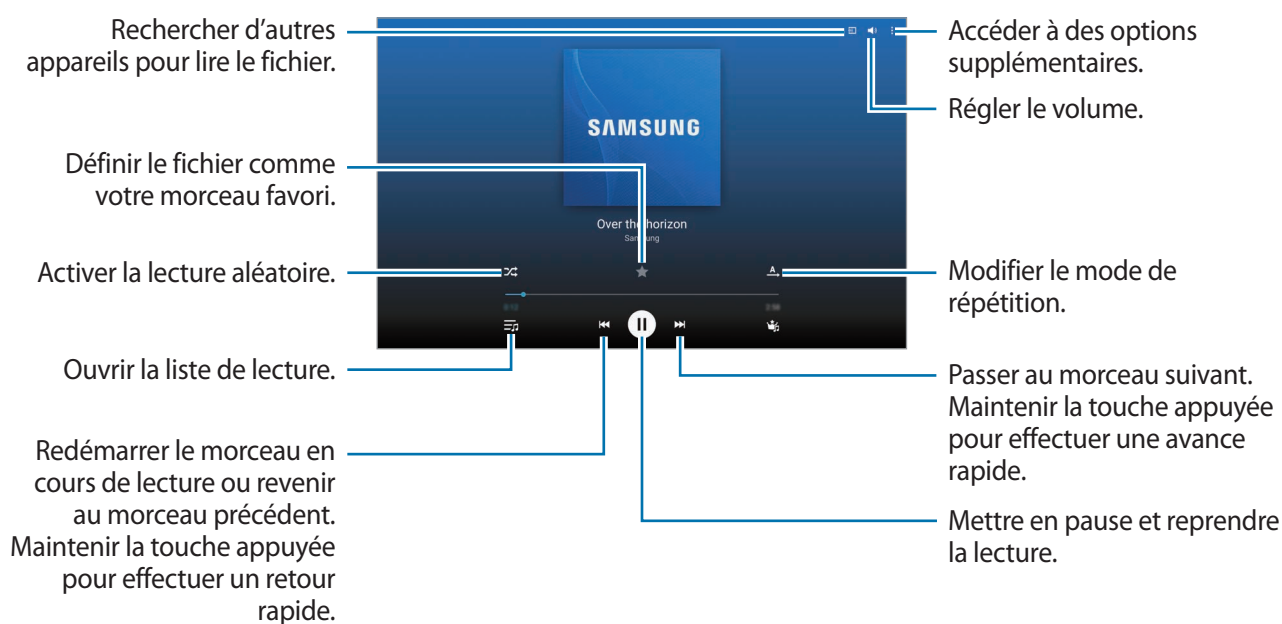

Pour écouter de la musique à volume égal, appuyez sur **:** → **Paramètres** → **Paramètres avancés** → **Volume intelligent**.



Lorsque la fonction **Volume intelligent** est activée, le volume effectif peut être plus élevé que celui réglé sur l'appareil. Soyez prudent et évitez toute exposition prolongée à des niveaux sonores élevés, car cela pourrait provoquer des séquelles auditives.



La fonction **Volume intelligent** peut ne pas être activée pour certains fichiers.

Pour personnaliser vos réglages audio lorsque vous écoutez de la musique avec un casque ou des écouteurs, appuyez sur **:** → **Paramètres** → **Paramètres avancés** → **Adapt Sound** → **Activé**. Lorsque vous réglez le volume au niveau 14 ou supérieur, l'option d'adaptation du son (Adapt Sound) n'est pas appliquée à la lecture de musique. Si vous baissez le volume au niveau 13 ou inférieur, l'option est de nouveau appliquée.

Définir un morceau comme sonnerie

Pour utiliser le morceau de musique en cours de lecture comme sonnerie, appuyez sur **⌂** → **Définir comme** → **Sonnerie du téléphone** → **OK**.

Créer des listes de lecture

Faites votre propre sélection de morceaux de musique.

Appuyez sur **LISTES LECT.**, puis sur **:** → **Créer une liste de lecture**. Saisissez un titre, puis appuyez sur **OK**. Appuyez sur **+**, sélectionnez les morceaux à ajouter, puis appuyez sur **OK**.

Pour ajouter le morceau de musique en cours d'écoute à une liste de lecture, appuyez sur **⌂** → **Aj. liste lecture**.

Écouter de la musique par catégorie

Écoutez de la musique classée par atmosphère musicale. L'appareil crée automatiquement la liste de lecture.

Appuyez sur **COIN MUSIQUE** et sélectionnez une atmosphère. Vous pouvez également sélectionner plusieurs atmosphères en faisant glisser votre doigt sur l'écran.

Appareil photo

Utilisez cette application pour prendre des photos ou enregistrer des vidéos.

Pour visionner les photos et les vidéos prises avec l'appareil, utilisez l'application **Galerie** (p. 110).

Appuyez sur **Appareil photo** depuis la liste des applications.



- Lorsque vous n'utilisez plus l'appareil photo, il se ferme automatiquement.
- Assurez-vous que l'objectif est bien propre. Dans le cas contraire, l'appareil risque de ne pas fonctionner correctement dans certains modes nécessitant des résolutions élevées.

Bon usage de l'appareil photo

- Ne prenez pas de photos et n'enregistrez pas de vidéos d'autres personnes sans leur consentement.
- Ne prenez pas de photos et n'enregistrez pas de vidéos lorsque la loi l'interdit.
- Ne prenez pas de photos et n'enregistrez pas de vidéos en violation de la vie privée d'autrui.

Prendre des photos

Prendre une photo

Appuyez sur l'écran d'aperçu à l'endroit où l'appareil photo doit faire la mise au point. Une fois la mise au point terminée, le cadre de mise au point devient vert. Pour prendre la photo, appuyez sur

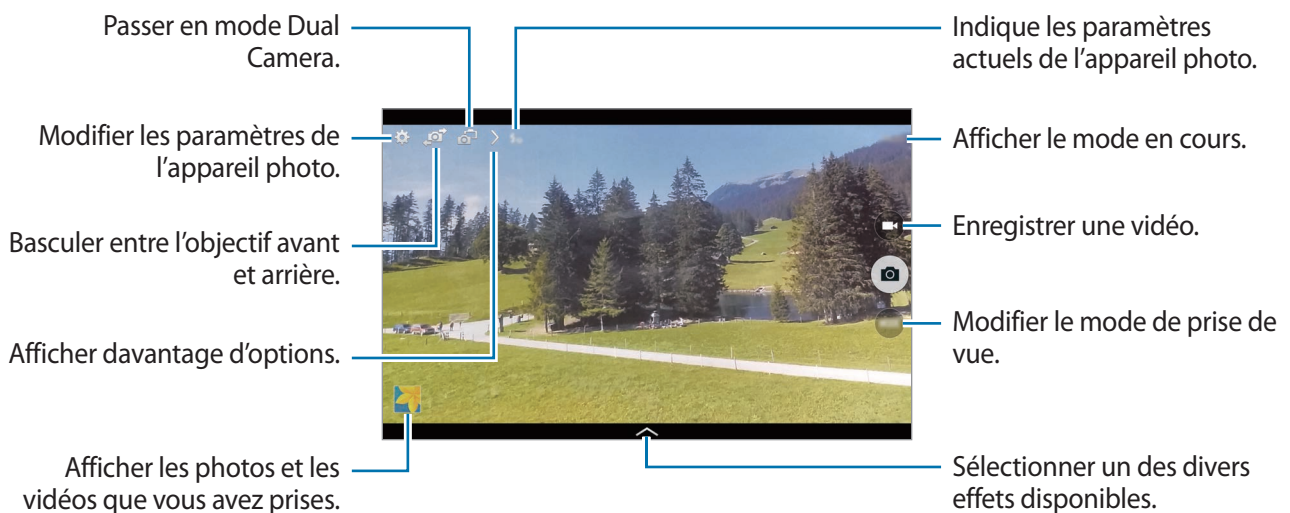



Mode de capture

Il existe plusieurs modes de prise de vue.

Appuyez sur **MODE**, puis faites défiler les modes à droite de l'écran vers le haut ou le bas.

- **Auto.** : ce mode permet à l'appareil photo d'évaluer l'environnement et de déterminer le mode idéal de prise de vue.
- **Beauté** : ce mode permet de prendre des photos de visages plus claires pour obtenir des images plus douces.
- **Meilleures poses** : ce mode permet de prendre une série de photos et de conserver la meilleure.
- **Meilleure photo** : ce mode permet de prendre plusieurs photos d'un groupe en même temps, de choisir la meilleure photo de chacun des sujets du groupe et de combiner ensuite les photos individuelles pour créer la meilleure photo de groupe possible.

Appuyez sur  pour prendre plusieurs photos. Pour obtenir le meilleur cliché possible, évitez de bouger l'appareil photo en cours de prise. Lorsque la **Galerie** s'ouvre, appuyez sur le cadre jaune représenté sur chaque visage et sélectionnez la meilleure photo de chacun des sujets. Lorsque vous avez sélectionné la meilleure photo pour chacun des sujets du groupe, appuyez sur  pour fusionner les images en une seule photo et la sauvegarder.

- **Son & prise** : ce mode permet de prendre une photo et d'enregistrer le son de la scène.

Pour prendre une photo, appuyez sur . L'appareil enregistre quelques secondes de contenu audio après la prise de vue.





Lorsque vous prenez des photos dans ce mode, le son est enregistré par le microphone interne.

- **Chronophoto** : ce mode permet de prendre une série de photos et de les combiner en une image reflétant les mouvements.

Pour obtenir la meilleure photo possible, suivez ces conseils : Dans certaines conditions, il est possible que l'appareil ne puisse pas correctement procéder aux prises de vue.



- Maintenez fermement l'appareil photo et évitez de bouger lors de la prise de vue.
- Photographiez un sujet qui se déplace dans une seule direction.
- Les arrière-plans de vos prises de vue ne doivent pas comporter d'objets en mouvement.
- Évitez de prendre en photo un sujet et un arrière-plan aux couleurs similaires.
- Évitez de prendre des photos de sujets trop proches ou trop éloignés qui ne cadreraient pas dans l'objectif, ou qui seraient trop longs comme un bus ou un train.
- **Ton riche (HDR)** : ce mode permet de prendre une photo avec un meilleur rapport de contraste.

- **Gomme** : ce mode permet d'effacer les mouvements d'un sujet animé en arrière-plan.
Pour prendre une série de photos, appuyez sur . L'appareil efface toute trace de mouvements d'un sujet animé. Pour rétablir la photo d'origine, appuyez sur , puis appuyez sur la zone en surbrillance.
Pour obtenir la meilleure photo possible, suivez ces conseils :
 - Maintenez fermement l'appareil photo et évitez de bouger lors de la prise de vue.
 - Lorsque le sujet et son arrière-plan présentent des couleurs similaires, il est possible que l'appareil photo ne reconnaisse pas tous les mouvements.
 - Évitez de prendre des photos de sujets dont les mouvements sont imperceptibles ou exagérés, car l'appareil photo pourrait ne pas reconnaître tous les mouvements.
 - Évitez de prendre des photos de sujets se déplaçant en arrière-plan, car l'appareil photo pourrait ne pas reconnaître tous les mouvements.
- **Panorama** : ce mode permet de prendre une photo panoramique composée de différents clichés assemblés les uns aux autres.
Pour obtenir la meilleure photo possible, suivez ces conseils :
 - Déplacez l'appareil photo lentement dans le sens de votre choix.
 - Alignez l'objectif de l'appareil photo avec le cadre de prise de vue.
 - Évitez de prendre des photos de sujets devant des arrière-plans non identifiables, comme un ciel ou un pan de mur uni.
- **Sports** : ce mode permet de prendre des photos de sujets en action.

Photos panoramiques

Une photo panoramique est une large image en mode paysage constituée de plusieurs clichés.

Appuyez sur **MODE** → **Panorama**.

Appuyez sur  et déplacez l'appareil photo dans le sens de votre choix. Lorsque les deux cadres de prise de vue sont alignés, l'appareil photo prend automatiquement un autre cliché pour constituer une séquence panoramique. Pour arrêter la prise de vue, appuyez sur .

Si l'objectif n'est plus aligné, la prise de vue s'interrompt.



Appliquer des effets de filtre

Utilisez les effets de filtre pour prendre des photos ou enregistrer des vidéos uniques.

Appuyez sur , puis sélectionnez un effet de filtre. Les options disponibles varient selon le mode sélectionné.



Enregistrer des vidéos

Enregistrer une vidéo

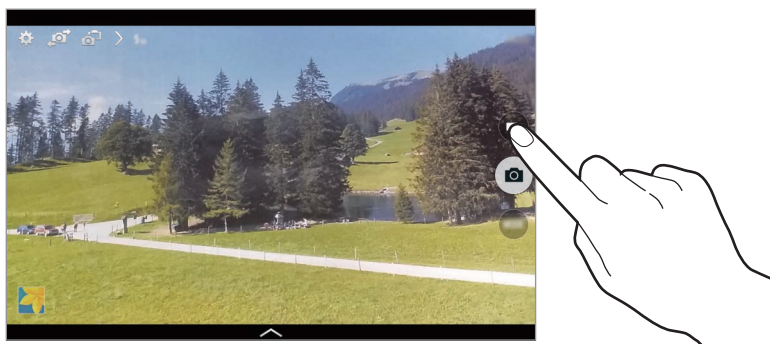
Pour enregistrer une vidéo, appuyez sur . Pour interrompre l'enregistrement, appuyez sur . Pour arrêter l'enregistrement, appuyez sur .



Lorsque vous enregistrez une vidéo, utilisez les fonctions suivantes :

- Pour modifier la mise au point, appuyez à l'endroit souhaité. Pour faire la mise au point au centre de l'écran, appuyez sur .
- Pour capturer une photo en cours d'enregistrement d'une vidéo, appuyez sur .

Mode d'enregistrement

Pour modifier le mode d'enregistrement, appuyez sur  → .

- **Normal** : ce mode permet d'obtenir une qualité standard.
- **Limite MMS** : ce mode permet de réduire la qualité d'enregistrement pour pouvoir envoyer la vidéo via MMS.
- **Mouvement rapide** : ce mode permet de filmer un sujet en mouvement. Dans ce cas, l'appareil lit rapidement la vidéo.

Effectuer un zoom avant et arrière

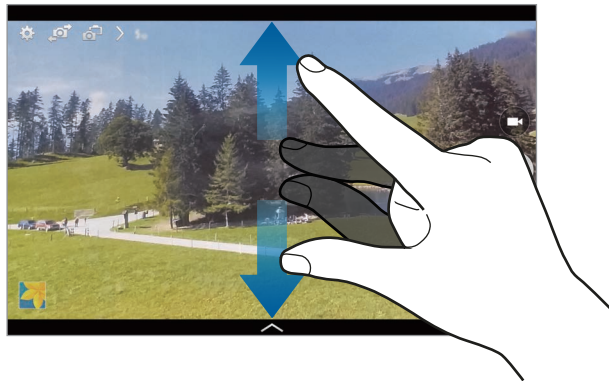

Utilisez l'une des méthodes suivantes :



- Utilisez la touche de volume Haut ou Bas pour effectuer un zoom avant ou arrière.
- Pour effectuer un zoom avant, écartez deux doigts l'un de l'autre sur l'écran ; pour effectuer un zoom arrière, rapprochez-les.



La fonction zoom avant/arrière est disponible en cours d'enregistrement d'une vidéo.

Mode Dual Camera

Lorsque vous prenez la photo d'un paysage avec l'objectif arrière, la photo ou la vidéo capturée avec l'objectif avant apparaît dans un encart, et inversement. Utilisez cette fonction pour photographier simultanément un magnifique paysage et votre autoportrait par exemple.

Appuyez sur  pour passer au mode Dual Camera. Appuyez sur  pour prendre une photo ou sur  pour enregistrer une vidéo.

Appuyer ici pour redimensionner ou déplacer l'encart.



Sélectionner un des divers effets disponibles.



- En mode Dual Camera, vous pouvez enregistrer des vidéos d'une durée maximale de 5 minutes en qualité Full HD et d'une durée maximale de 10 minutes en qualité HD.
- Lorsque vous enregistrez des vidéos dans ce mode, le son est enregistré par le microphone interne.

Partager des photos

Appuyez sur  →  puis utilisez l'une des méthodes suivantes :

- **Partage** : envoyer directement une photo à un autre appareil Wi-Fi Direct.
- **Partage de photo d'ami** : envoyer la photo à la personne dont le visage est utilisé comme libellé.

Configurer les paramètres de l'appareil photo et du caméscope

Pour configurer les paramètres de l'appareil photo, appuyez sur . Les options suivantes sont disponibles pour les deux modes (appareil photo et caméscope) ou l'un ou l'autre des modes. Les options disponibles peuvent varier selon le mode utilisé.

- **Taille des photos / Taille de la vidéo** : sélectionner une option de résolution. Pour obtenir une meilleure qualité, utilisez une résolution élevée. Cependant, notez qu'une résolution élevée nécessite davantage de mémoire.
- **Rafale** : prendre une série de photos de sujets en mouvement.
- **Photo par appui** : appuyer sur l'écran d'aperçu pour prendre des photos.
- **Détection visages** : paramétrer l'appareil pour qu'il reconnaisse les visages des personnes et vous aide à les prendre en photo.
- **Modes de mesure** : sélectionner une méthode de mesure. Ce paramètre détermine la manière dont les valeurs lumineuses sont calculées. **Mesure pondérée centrale** mesure la lumière d'arrière-plan au centre de la scène. **Spot** mesure la lumière à un endroit spécifique. Quant à la méthode **Matrice**, elle permet de calculer la lumière moyenne de la scène toute entière.
- **ISO** : sélectionner une valeur ISO. Ce paramètre permet de contrôler la sensibilité lumineuse de l'appareil photo. Celle-ci est mesurée en équivalents de caméra-film. Les valeurs faibles sont destinées aux objets immobiles ou vivement éclairés. Les valeurs plus élevées sont pour les objets en mouvement ou faiblement éclairés.
- **Stabilisateur** : paramétrer l'appareil pour qu'il détecte automatiquement les conditions de faible luminosité et règle la luminosité de la photo sans le flash.

- **Stabilisation vidéo** : activer ou désactiver le stabilisateur. Le stabilisateur permet d'effectuer la mise au point de l'appareil quand il bouge.
- **Enregistrer** : paramétrer l'appareil pour enregistrer la photo d'origine et la photo aux contrastes soutenus, ou uniquement cette dernière.
- **Balise de localisation** : joindre un tag de géolocalisation GPS à la photo.



- Pour que les signaux GPS soient meilleurs, évitez de prendre des photos dans des lieux où le signal peut être limité, par exemple entre des bâtiments ou dans des zones de faible altitude, ou encore lorsque les conditions météorologiques sont mauvaises.
 - Votre localisation est susceptible d'apparaître sur vos photos au moment où vous les publiez sur le Web. Pour empêcher l'affichage de ces données, désactivez le paramètre de balise GPS.
- **Aperçu photo/vidéo** : afficher les photos ou les vidéos après les avoir prises.
 - **Touche de volume** : paramétrer l'appareil pour pouvoir utiliser la touche de volume pour contrôler le déclencheur ou le zoom.
 - **Retardateur** : effectuer une prise de vue à l'issue d'un délai prédéfini.
 - **Balance des blancs** : sélectionner une balance des blancs appropriée de sorte que les images offrent une gamme de couleurs proches de la réalité. Les paramètres sont conçus pour des situations lumineuses spécifiques. Ils sont similaires à la gamme thermique d'exposition et de balance des blancs des appareils photo professionnels.
 - **Valeur d'exposition** : modifier la valeur d'exposition. Ce paramètre détermine la quantité de lumière reçue par le capteur de l'appareil photo. En cas de faible luminosité, utilisez une exposition plus élevée.
 - **Guide** : afficher des lignes directrices sur l'écran d'aperçu pour aider à la composition de la photo.
 - **Flash** : activer ou désactiver le flash.
 - **Contrôle vocal** : paramétrer l'appareil photo pour qu'il prenne des photos à l'aide de commandes vocales.
 - **Nom de fichier contextuel** : paramétrer l'appareil photo pour qu'il affiche des tags contextuels. Activez cette fonction pour utiliser les tags contextuels dans la **Galerie**.
 - **Retourner l'image** : inverser l'image pour créer une image miroir de la scène initiale.
 - **Stockage** : sélectionner l'emplacement de stockage des photos et des vidéos.
 - **Réinitialiser** : réinitialiser les paramètres de l'appareil photo/caméscope.
 - **Aide** : accéder aux informations d'aide pour utiliser l'appareil photo.

Raccourcis

Réorganisez les raccourcis pour accéder facilement aux différentes options de l'appareil photo.

Appuyez sur  et maintenez le doigt appuyé sur l'icône de raccourci.

Maintenez le doigt appuyé sur une option et faites-la glisser vers un autre emplacement en haut de l'écran.

Galerie

Utilisez cette application pour visionner des photos ou des vidéos.

Appuyez sur **Galerie** depuis la liste des applications.



- Selon la version logicielle de votre appareil, certains formats ne sont pas compatibles.
- Certains fichiers peuvent ne pas être lus correctement en fonction de leur encodage.

Afficher des photos

Lorsque vous lancez l'application, la **Galerie** affiche les dossiers disponibles. Lorsqu'une autre application, telle que **Email**, enregistre une image, le dossier **Download** contenant l'image est automatiquement créé. De même, si vous effectuez une capture d'écran, le dossier **Screenshots** est automatiquement créé. Sélectionnez un dossier pour l'ouvrir.

Les images d'un dossier sont affichées par date de création. Appuyez sur une image pour l'afficher en plein écran.

Faites défiler l'écran vers la gauche ou la droite pour afficher l'image précédente ou suivante.

Effectuer un zoom avant et arrière

Pour effectuer un zoom sur une image, utilisez l'une des méthodes suivantes :

- Pour effectuer un zoom avant, appuyez deux fois sur l'image à l'endroit de votre choix.
- Pour effectuer un zoom avant, écartez deux doigts l'un de l'autre sur l'écran à l'endroit de votre choix ; pour effectuer un zoom arrière, rapprochez-les ; pour revenir à l'affichage initial, appuyez deux fois sur l'écran.

Afficher des images à l'aide de la fonction de reconnaissance des mouvements

Pour exécuter une fonction avec un mouvement spécifique, utilisez la fonction de reconnaissance des mouvements.

Depuis la liste des applications, appuyez sur **Paramètres** → **CONTRÔLE** → **Mouvements**, appuyez sur le curseur **Mouvements**, puis activez les fonctions souhaitées.

Pour ne plus utiliser une fonction de reconnaissance des mouvements, désélectionnez les fonctions à désactiver.

Lire des vidéos

Les fichiers vidéo sont caractérisés par l'icône . Sélectionnez la vidéo que vous souhaitez regarder, puis appuyez sur .

Découper les segments d'une vidéo

Sélectionnez une vidéo, puis appuyez sur . Déplacez le crochet d'ouverture au début de la section souhaitée et le crochet de fermeture à la fin, puis enregistrez la vidéo.

Modifier des photos

En mode affichage d'une photo, appuyez sur  et utilisez les fonctions suivantes :

- **Favoris** : ajouter l'image à votre liste de favoris.
- **Diaporama** : lancer un diaporama de l'ensemble des photos du dossier ouvert.
- **Imprimer** : imprimer l'image en connectant l'appareil à une imprimante. Certaines imprimantes peuvent ne pas être compatibles avec l'appareil.
- **Renommer** : renommer le fichier.
- **Partage de photo d'ami** : envoyer l'image à une personne dont le visage sert de libellé.
- **Rogner** : redimensionner le cadre blanc pour couper l'image.
- **Définir comme** : définir l'image comme fond d'écran ou image d'un contact.
- **Détails** : afficher les détails d'une image.
- **Paramètres** : modifier les paramètres de la Galerie.

Retoucher des photos

En mode affichage d'une photo, appuyez sur  et utilisez les fonctions suivantes :



- **Pivoter** : pivoter l'image.
- **Rogner** : rogner l'image.
- **Couleur** : ajuster la saturation ou la luminosité de l'image.
- **Effet** : appliquer des effets à l'image.
- **Autocollant** : appliquer des autocollants à l'image.
- **Dessin** : dessiner sur l'image.
- **Cadres** : appliquer des cadres à l'image.

Mes photos favorites

En mode affichage d'une image, appuyez sur  → **Favoris** pour ajouter l'image à votre liste de favoris.



Supprimer des photos

Utilisez l'une des méthodes suivantes :

- Dans un dossier, appuyez sur  → **Sélectionner élément**, sélectionnez une image, puis appuyez sur .
- En mode affichage d'une image, appuyez sur .

Partager des photos

Utilisez l'une des méthodes suivantes :

- Dans un dossier, appuyez sur  → **Sélectionner élément**, sélectionnez une image, puis appuyez sur  pour l'envoyer à des contacts ou la partager via des services de réseaux sociaux.
- En mode affichage d'une photo, appuyez sur  pour l'envoyer à des contacts ou la partager via des services de réseaux sociaux.

Définir une image comme fond d'écran

En mode affichage d'une photo, appuyez sur  → **Définir comme** pour définir l'image comme fond d'écran ou l'affecter à un contact.

Ajouter des libellés de portraits

En mode affichage d'une photo, appuyez sur  → **Paramètres** → **Tags**, puis cochez la case **Libellé de portrait**. Un cadre jaune apparaît autour du visage identifié. Appuyez sur le visage, puis sur **Ajouter un nom**, et sélectionnez ou ajoutez un contact.

Lorsque le libellé de portrait apparaît sur une photo, appuyez sur le nom et utilisez les fonctions d'appel ou de messagerie disponibles.



Selon l'angle du visage, la taille, l'expression, les conditions lumineuses ou les accessoires portés par la personne, il est possible que la reconnaissance ne fonctionne pas.

Utiliser les tags contextuels

Appuyez sur  → **Paramètres** → **Tags** → **Tag contextuel**, appuyez sur le curseur **Tag contextuel** pour afficher une balise contextuelle (météo, localisation, date et nom de la personne) lors de l'ouverture d'une image.

Organiser les applications dans des dossiers

Créez un dossier pour organiser les images ou les vidéos enregistrées sur l'appareil. Vous pouvez copier ou déplacer des fichiers d'un dossier à un autre.

Pour créer un nouveau dossier, appuyez sur . Saisissez le nom du dossier, appuyez sur **OK**, puis cochez les images ou les vidéos à intégrer au nouveau dossier. Maintenez votre doigt appuyé sur une image ou une vidéo, faites-la glisser vers le nouveau dossier, puis appuyez sur **OK**. Appuyez sur **COPIER** pour copier l'élément ou sur **DÉPLACER** pour le déplacer.

Vidéo

Utilisez cette application pour lire des fichiers vidéo.

Appuyez sur **Vidéo** depuis la liste des applications.



- Selon la version logicielle de votre appareil, certains formats ne sont pas compatibles.
- Certains fichiers peuvent ne pas être lus correctement en fonction de leur encodage.

Lire des vidéos

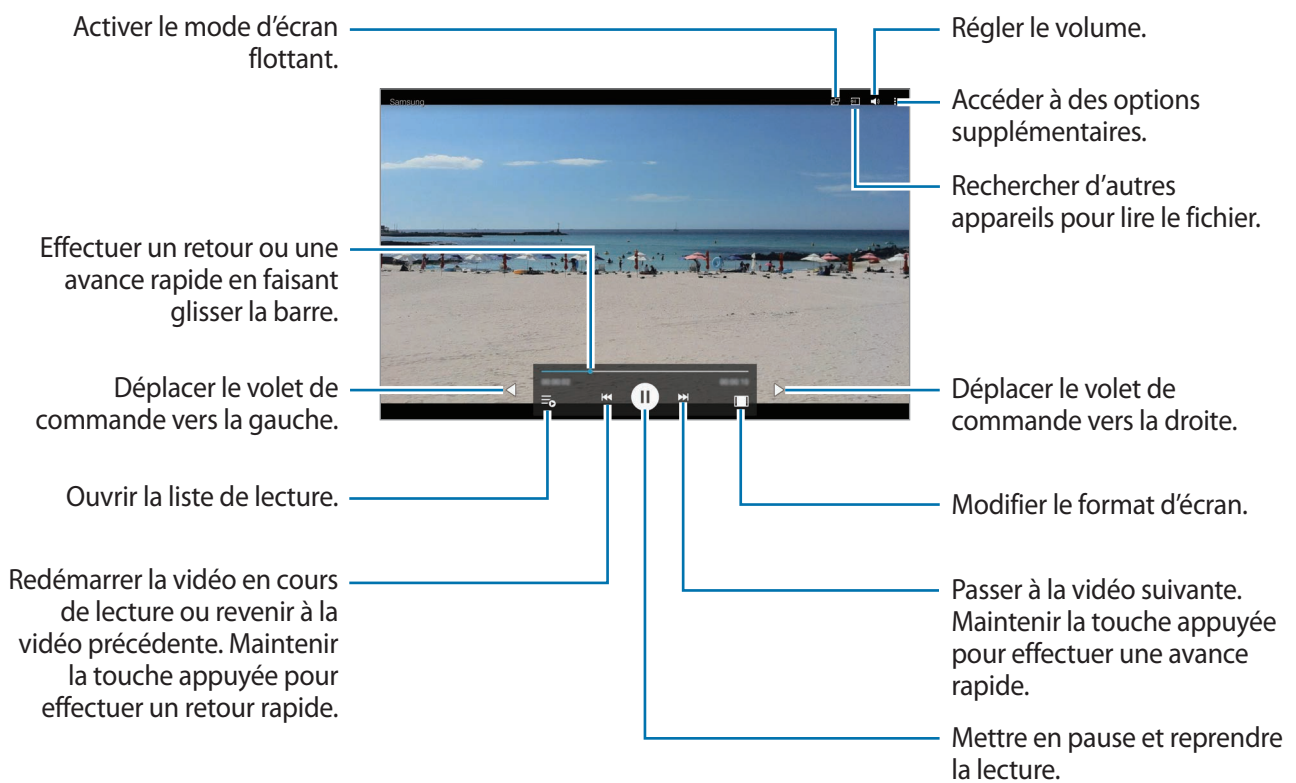

Sélectionnez une vidéo à lire.



Supprimer des vidéos

Appuyez sur  → **Supprimer**, sélectionnez les vidéos à supprimer, puis appuyez sur **OK**.

Partager des vidéos

Appuyez sur  → **Sélectionner**, sélectionnez des vidéos, appuyez sur , puis sélectionnez un mode de partage.

Utiliser le lecteur contextuel

Utilisez cette fonction pour utiliser d'autres applications sans fermer le lecteur vidéo. Lorsque vous visionnez des vidéos, appuyez sur  pour utiliser le lecteur contextuel.

Pour agrandir le lecteur, écartez deux doigts sur l'écran ; pour le réduire, rapprochez-les. Pour déplacer le lecteur, maintenez-y le doigt appuyé, puis faites-le glisser vers un autre emplacement.

YouTube

Utilisez cette application pour regarder des vidéos à partir du site Web YouTube.

Appuyez sur **YouTube** depuis la liste des applications.



La disponibilité de cette application dépend de votre zone géographique ou de votre opérateur.

Visionner des vidéos

Appuyez sur , puis saisissez un mot-clé. Sélectionnez l'un des résultats de recherche obtenus pour visionner la vidéo correspondante.

Appuyez sur l'écran, puis appuyez sur  pour afficher la vidéo en plein écran.

Partager des vidéos

Sélectionnez une vidéo à partager, appuyez sur , puis sélectionnez un mode de partage.

Mettre des vidéos en ligne

Appuyez sur  → **Vidéos ajoutées** → , sélectionnez une vidéo, saisissez les informations de la vidéo, puis appuyez sur **ENVOYER**.

Flipboard

Utilisez cette application pour accéder à vos magazines personnalisés.

Appuyez sur **Flipboard** depuis la liste des applications.



La disponibilité de cette application dépend de votre zone géographique ou de votre opérateur.

Pour démarrer Flipboard, faites glisser votre doigt vers la gauche sur la page d'accueil, sélectionnez des thèmes d'actualité, puis appuyez sur **Construisez votre Flipboard**.

Sélectionnez un article à la une ou un thème, parcourez les pages Flipboard, puis sélectionnez un article à lire.

Businessweek+

Utilisez cette application pour accéder aux actualités les plus récentes sur la finance, les entreprises, les marchés, et plus encore.

Appuyez sur **Businessweek+** depuis la liste des applications.



La disponibilité de cette application dépend de votre zone géographique ou de votre opérateur.

NYTimes

Utilisez cette application pour parcourir et rechercher des articles, et plus encore.

Appuyez sur **NYTimes** depuis la liste des applications.



La disponibilité de cette application dépend de votre zone géographique ou de votre opérateur.

Pour rechercher des articles, appuyez sur , puis saisissez un mot-clé dans le champ de recherche.

SketchBook for Galaxy

Utilisez cette application pour créer un concept rapide ou esquisser votre idée pour un projet.

Appuyez sur **SketchBook for Galaxy** depuis la liste des applications.

Pour démarrer **SketchBook for Galaxy**, vous devez commencer par télécharger et installer l'application. Appuyez sur **Installation**, puis suivez les instructions qui s'affichent à l'écran.



- La disponibilité de cette application dépend de votre zone géographique ou de votre opérateur.
- Il se peut que des frais supplémentaires vous soient facturés lors du téléchargement de cette application via le réseau mobile. Pour éviter de payer des frais supplémentaires, contactez votre opérateur.

Boutiques d'applications et multimédia

Play Store

Utilisez cette application pour télécharger des applications et des jeux, gratuits ou payants, pouvant s'exécuter sur votre appareil.

Appuyez sur **Play Store** depuis la liste des applications.



La disponibilité de cette application dépend de votre zone géographique ou de votre opérateur.

Installer des applications

Parcourez les applications par catégorie ou appuyez sur le champ de recherche pour effectuer une recherche à l'aide d'un mot-clé.

Sélectionnez une application pour en afficher les informations. Pour la télécharger, appuyez sur **INSTALLER**. Si l'application est payante, appuyez sur le prix et suivez les instructions qui s'affichent à l'écran pour effectuer l'achat.



Lorsqu'une nouvelle version d'une application installée est disponible, une icône de mise à jour apparaît dans le volet des raccourcis en haut de l'écran. Ouvrez le volet des raccourcis et appuyez sur l'icône pour mettre à jour l'application.

Désinstaller des applications

Désinstallez les applications téléchargées sur **Play Store**.

Appuyez sur  → **Mes applications**, sélectionnez une application à supprimer depuis la liste des applications installées, puis appuyez sur **DÉSINSTALLER**.

Galaxy Apps

Utilisez cette application pour télécharger des applications Samsung, gratuites ou payantes. Pour plus d'informations, visitez le site apps.samsung.com.

Appuyez sur **Galaxy Apps** depuis la liste des applications.



La disponibilité de cette application dépend de votre zone géographique ou de votre opérateur.

Installer des applications

Parcourez les applications par catégorie ou appuyez sur **RECHERCHER** pour rechercher une application à l'aide d'un mot-clé.

Sélectionnez une application pour en afficher les informations. Pour télécharger des applications gratuites, appuyez sur **INSTALLER**. Pour acheter et télécharger des applications payantes, appuyez sur le prix et suivez les instructions à l'écran.



Pour modifier les paramètres de mise à jour automatique, appuyez sur **Galaxy Apps** → **Paramètres** → **Mettre à jour les applications automatiquement**, puis sélectionnez une option.

Play Livres

Utilisez cette application pour télécharger des fichiers de livre.

Appuyez sur **Play Livres** depuis la liste des applications.



La disponibilité de cette application dépend de votre zone géographique ou de votre opérateur.

Play Films

Utilisez cette application pour regarder, télécharger et louer des films ou des émissions TV.

Appuyez sur **Play Films** depuis la liste des applications.



La disponibilité de cette application dépend de votre zone géographique ou de votre opérateur.

Play Musique

Utilisez cette application pour écouter de la musique sur votre appareil ou de la musique diffusée sur le service Cloud de Google.

Appuyez sur **Play Musique** depuis la liste des applications.



La disponibilité de cette application dépend de votre zone géographique ou de votre opérateur.

Play Jeux

Utilisez cette application pour télécharger des jeux et y jouer.

Appuyez sur **Play Jeux** depuis la liste des applications.



La disponibilité de cette application dépend de votre zone géographique ou de votre opérateur.

Play Kiosque

Utilisez cette application pour lire les articles les plus récents.

Appuyez sur **Play Kiosque** depuis la liste des applications.



La disponibilité de cette application dépend de votre zone géographique ou de votre opérateur.

Utilitaires

S Note



Utilisez cette application pour créer une note à l'aide de fichiers multimédia ou de mémos vocaux. Appuyez sur **S Note** depuis la liste des applications.

Lancer S Note

Lorsque vous lancez S Note pour la première fois, appuyez sur **SUIVANT** pour définir la couverture et le modèle par défaut. Suivez les instructions qui s'affichent à l'écran pour procéder à la configuration.

Créer des notes

Créez des notes avec un contenu enrichi en y ajoutant des fichiers multimédia ou des mémos vocaux.

Appuyez sur  pour écrire ou dessiner à l'écran ou sur  pour saisir du texte à l'aide du clavier.

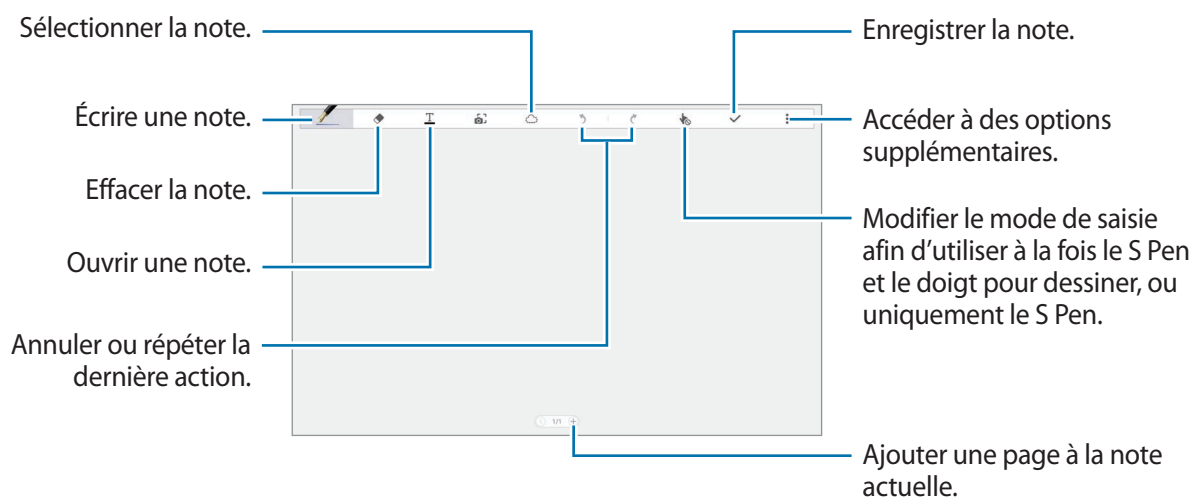

Lorsque vous utilisez des modèles avec des cadres photos, maintenez le doigt appuyé sur un cadre photo, puis appuyez sur **Images** ou **Photographier** pour ajouter une image.

Pour supprimer un cadre, maintenez le doigt appuyé sur celui-ci, puis appuyez sur **Supprimer**.

Lorsque vous composez une note, appuyez sur  pour modifier le type de crayon, l'épaisseur du trait ou la couleur de l'encre.

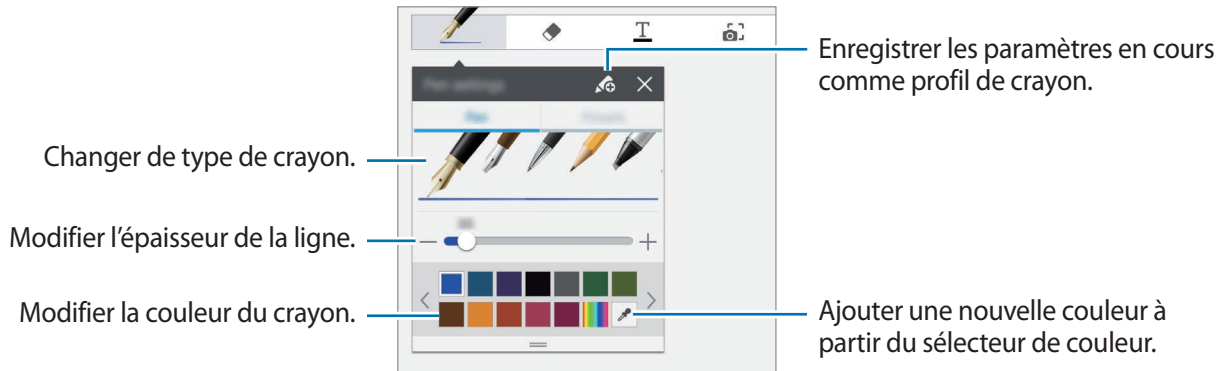

Pour effectuer un zoom vers l'avant ou vers l'arrière, écartez deux doigts ou rapprochez-les.

Pour ajouter une nouvelle page, appuyez sur  → **Ajouter une page**.

Pour modifier le modèle de page, appuyez sur  → **Ajouter un modèle**.

Pour supprimer la page, appuyez sur  → **Supprimer la page**.

Pour modifier la présentation des pages ou importer des pages d'autres notes, appuyez sur  → **Modifier pages**.

Pour enregistrer vos actions lorsque vous dessinez une note, appuyez sur  → **Enregistrer esquisse**.

Pour ajouter ou supprimer des tags sur la page, appuyez sur  → **Options page** → **Modifier les tags**.

Pour ajouter ou modifier un index sur la page, appuyez sur  → **Options page** → **Modifier l'index**.

Pour modifier l'arrière-plan de la page, appuyez sur  → **Options page** → **Modifier arrière-plan**.

Pour afficher une grille sur la page, appuyez sur  → **Options page** → **Guide**.

Utiliser la gomme

Une ligne dessinée n'est pas reconnue comme une série de points mais comme des traits courts. Ainsi, vous pouvez sélectionner toute une ligne et la supprimer, la déplacer ou la transformer. Toutefois, il se peut que vous effaciez par inadvertance une partie de la ligne, ou que vous ne puissiez pas effacer des lignes épaisses ou qui se chevauchent lorsque vous utilisez la gomme.

Pour éviter d'effacer par inadvertance certaines parties, ajustez la taille de la gomme en appuyant sur  → .

Pour effacer la note, appuyez sur **EFFACER TOUT**.



Même avec une gomme plus petite, il est possible que vous ne puissiez pas effacer précisément la partie que vous souhaitez supprimer.

Modifier des notes manuscrites

Sélectionnez une note manuscrite pour la couper, la déplacer, la redimensionner ou la transformer. Lorsque vous composez ou dessinez une note, appuyez sur . Ensuite, appuyez sur la note ou tracez une ligne autour de celle-ci pour la sélectionner et la modifier.

Pour déplacer la note vers un autre emplacement, sélectionnez la note, puis faites-la glisser vers un nouvel emplacement.

Pour redimensionner la note, sélectionnez la note, puis ajustez le cadre.

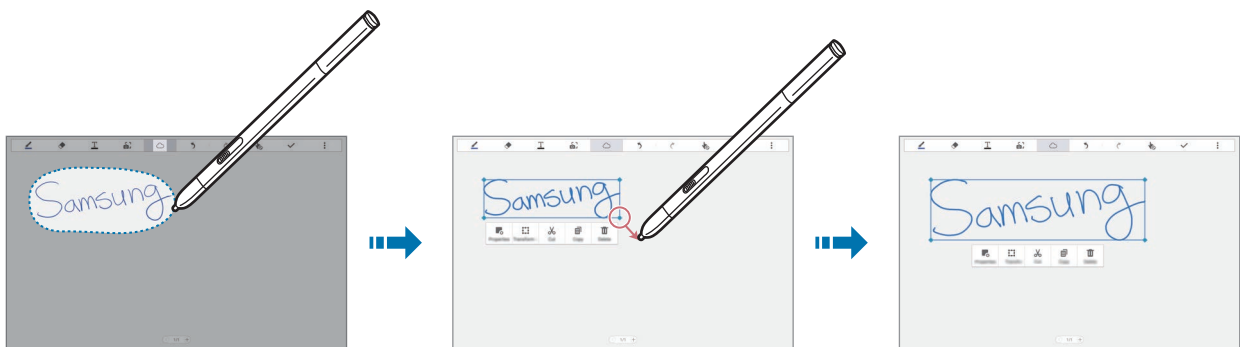

Sélectionnez une note manuscrite et utilisez les options suivantes :

- **Propriétés** : modifier les propriétés de la note telles que la présentation, la taille, la couleur ou l'épaisseur.
- **Transformer en** : convertir une note dessinée ou manuscrite en une note bien organisée.
- **Couper** : couper la note. Pour la coller à un autre emplacement, maintenir le doigt appuyé sur l'emplacement, puis appuyer sur **Coller**.
- **Copier** : copier la note. Pour la coller à un autre emplacement, maintenir le doigt appuyé sur l'emplacement, puis appuyer sur **Coller**.
- **Supprimer** : supprimer la note.

Insérer des fichiers multimédia

Appuyez sur **⋮** → **Insérer** pour insérer des images, vidéos, mémos vocaux, etc.

Insérer une esquisse d'idée

Appuyez sur **⋮** → **Insérer** → **Esquisse d'idée** puis écrivez un mot-clé ou sélectionnez une catégorie pour rechercher des images.

Pour ajouter vos propres esquisses à la liste, appuyez sur **⋮** → **Créer**, puis dessinez une image dans le volet d'esquisse.

Insérer une image ou une vidéo avec un cadre

Appuyez sur **⋮** → **Insérer** → **Image** ou **Vidéo** → **Prendre une photo avec le cadre dessiné** ou **Enregistrer la vidéo dans la zone de dessin**.

Dessinez un cadre sur la note, puis appuyez à l'intérieur du cadre à l'aide du S Pen ou du doigt pour prendre une photo ou enregistrer une vidéo.

Insérer des informations de localisation

Appuyez sur **⋮** → **Insérer** → **Localisation**, faites défiler la carte ou appuyez sur **Rechercher** pour trouver un endroit, puis appuyez sur **📍**.

Pour afficher le lieu en plein écran, maintenez le doigt appuyé sur la carte, puis appuyez sur **Ouvrir carte**.

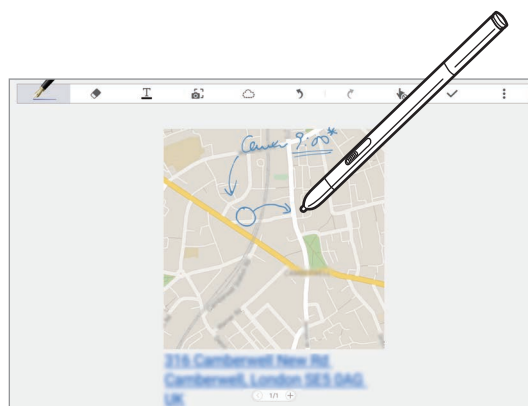

Créer et gérer des graphiques

Créer un tableau

Appuyez sur  → **Insérer** → **Easy Chart** → **Tableau**, définissez le nombre de lignes et de colonnes du tableau, puis appuyez sur **OK**.

Pour saisir des données dans le tableau, appuyez sur une cellule du tableau.

Pour ajouter ou supprimer des colonnes, appuyez sur  → **Ajouter une colonne** ou sur **Supprimer la colonne**.

Pour ajouter ou supprimer des lignes, appuyez sur  → **Ajouter une ligne** ou sur **Supprimer la ligne**.

Créer un graphique

Pour créer un graphique, appuyez sur  → **Insérer** → **Easy Chart**, puis sélectionnez un type de graphique. Ensuite, tracez des barres, des courbes ou des secteurs sur le graphique.

Pour créer un graphique à partir des données du tableau, maintenez votre doigt appuyé sur le tableau, appuyez sur **Modifier le graphique** → , puis sélectionnez un type de graphique.

	Orange	Vert
2010	110	15
2011	115	18
2012	123	20
2013	131	23

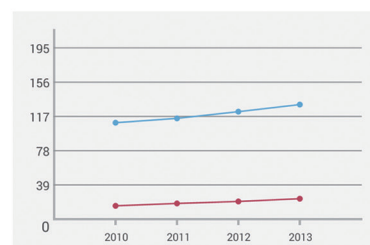
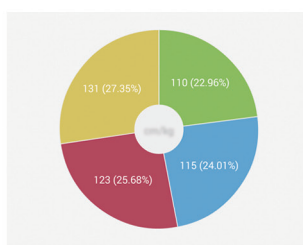
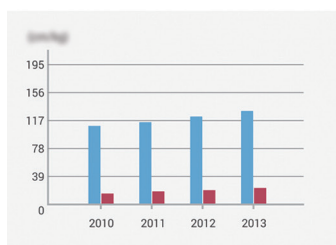

Modifier un graphique

Pour modifier un graphique, maintenez votre doigt appuyé sur le graphique ou le tableau, appuyez sur **Modifier le graphique**, puis utilisez les options suivantes :

- Appuyez sur ▼ en haut à gauche de l'écran pour changer le type de graphique.
- Appuyez sur un élément, appuyez sur ↻, puis modifiez les valeurs.



Les options disponibles peuvent varier selon le type de graphique.

Afficher les pages de notes

Lorsque vous affichez des pages, appuyez sur ⋮ pour utiliser les fonctions suivantes :

- **Supprimer la page** : supprimer la page.
- **Aj. raccourci écran acc.** : ajouter un raccourci vers la page sur l'écran d'accueil.
- **Imprimer** : imprimer la page en connectant l'appareil à une imprimante. Certaines imprimantes peuvent ne pas être compatibles avec l'appareil.
- **Enregistrer sous** : enregistrer la page sous un autre nom.
- **Définir comme** : définir la page comme fond d'écran ou image d'un contact.

Afficher l'aperçu des pages

Faites glisser une note vers le bas pour avoir un aperçu des pages que contient la note.

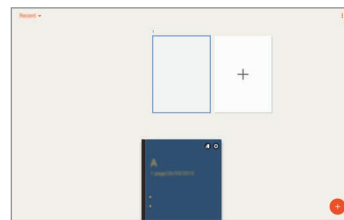
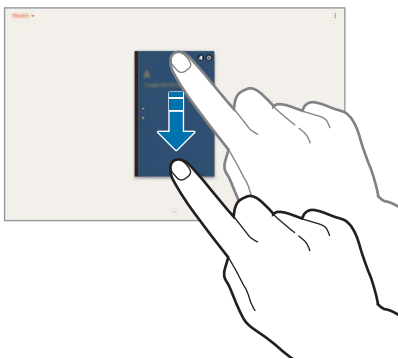

Appuyez sur ⚙ sur la couverture de la note pour accéder aux options suivantes :

- **Supprimer** : supprimer la note.
- **Partager** : partager la note avec d'autres personnes.

- **Exporter** : exporter la note comme un fichier image ou un fichier PDF.
- **Renommer** : renommer la note.
- **Modifier couverture** : modifier la couverture de la note.
- **Ajouter aux favoris** : ajouter la note à votre liste de favoris.
- **Verrouiller** : verrouiller la note afin que les autres ne puissent pas la consulter.

Modifier des notes

Appuyez sur une note pour l'ouvrir. La note s'affiche en mode Affichage. Pour modifier la note, appuyez sur .

Rechercher des notes

Utilisez cette fonction pour rechercher une note en saisissant des critères de recherche comme un texte ou un nom.



Appuyez sur  → **Rechercher**, appuyez sur la zone de recherche en haut de l'écran, puis saisissez les critères de recherche.





Action memo



Utilisez cette application pour créer un mémo manuscrit et exécuter rapidement l'une des fonctions utiles associées à Action Memo.

Appuyez sur **Action memo** depuis la liste des applications.

Créer un mémo

Appuyez sur , écrivez un mémo, puis appuyez sur . Lorsque le menu apparaît, sélectionnez une fonction pour l'utiliser avec le mémo que vous avez rédigé.

-  : passer un appel.
-  : créer un contact.
-  : envoyer un message.
-  : envoyer un e-mail.

-  : effectuer des recherches sur Internet.
-  : rechercher un emplacement.
-  : créer une tâche.

Si vous souhaitez utiliser une information spécifique du mémo, appuyez pour désélectionner le mémo et tracez un cercle autour de l'information.

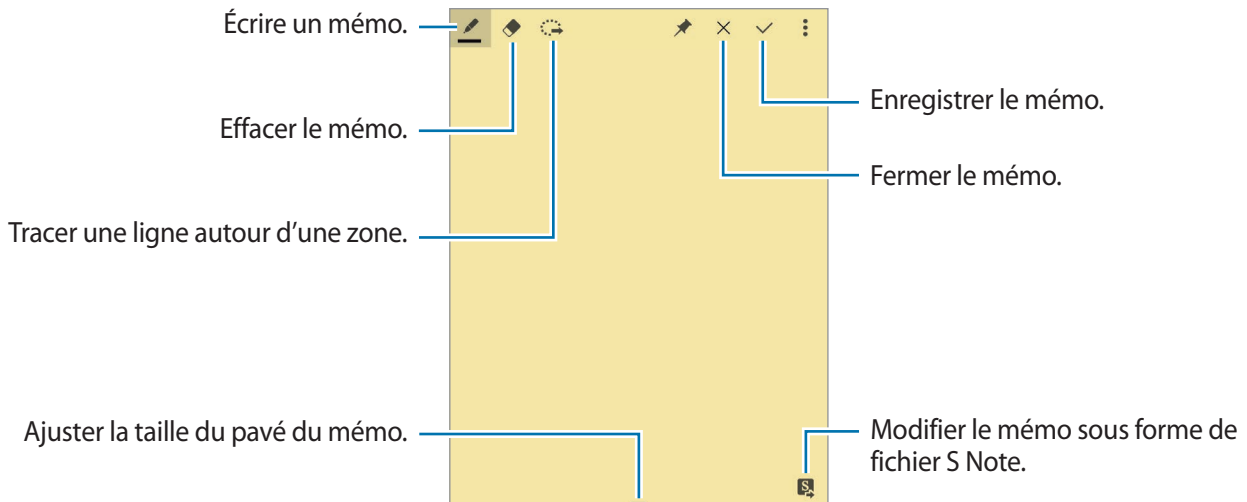

Naviguer parmi les mémos

Parcourez les mémos miniatures en faisant défiler l'écran vers le haut ou le bas.

Pour modifier un mémo, appuyez sur le mémo.

Pour créer un mémo, appuyez sur .

Pour rechercher un mémo, appuyez sur  → **Rechercher**.

Pour accéder à l'aide de Action Memo, appuyez sur  → **Aide**.

S Planner

Utilisez cette application pour gérer des événements et des tâches.

Appuyez sur **S Planner** depuis la liste des applications.

Créer un événement ou une tâche

Appuyez sur , puis utilisez l'une des méthodes suivantes :

- **EVÉNEMENT** : saisir un événement avec un paramètre de répétition en option.
- **TÂCHE** : saisir une tâche avec un paramètre de priorité en option.

Pour ajouter plus rapidement un événement ou une tâche, appuyez deux fois sur une date.

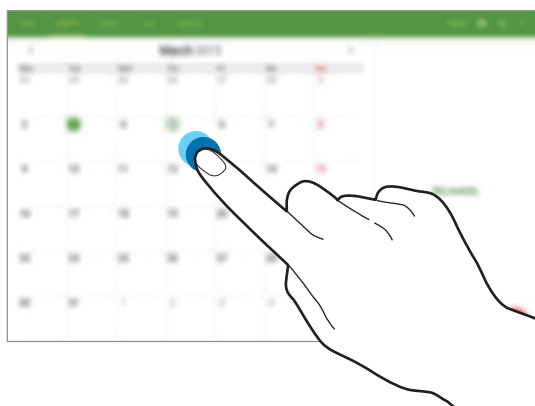

Saisissez un titre et indiquez le calendrier que vous souhaitez utiliser pour la synchronisation.

Appuyez ensuite sur **AFFICHER PLUS D'OPTIONS** pour ajouter davantage de détails, comme la fréquence de répétition de l'événement, son association ou non à une alerte préalable ou le lieu concerné.

Joindre une carte indiquant le lieu de l'événement. Saisissez l'adresse dans le champ **Emplacement**, appuyez sur  près du champ, puis signalez l'endroit précis en maintenant le doigt appuyé sur la carte qui apparaît.

Synchroniser avec Google Agenda

Depuis la liste des applications, appuyez sur **Paramètres** → **GÉNÉRAL** → **Comptes** → **Google** sous **Mes comptes**, sélectionnez le compte Google, puis cochez la case **Synchroniser Calendrier**.

Pour réaliser la synchronisation manuellement et mettre le calendrier à jour, appuyez sur **S Planner** →  → **Sync maintenant** depuis la liste des applications.

Pour afficher les événements ou les tâches synchronisés, appuyez sur  → **Calendriers**, puis sélectionnez le compte Google.

Écrire de façon manuscrite en affichage mensuel

Sur l'écran d'affichage mensuel, appuyez sur  pour activer cette fonction. Cette fonction est disponible uniquement en affichage mensuel.

Modifier le type de calendrier

En haut de l'écran, sélectionnez un type de calendrier (annuel, mensuel, hebdomadaire, etc.).

Rechercher un événement ou une tâche

Appuyez sur , puis sélectionnez un critère de recherche.

Pour afficher les événements ou les tâches du jour, appuyez sur **AUJOURD'HUI** tout en haut de l'écran.

Supprimer un événement ou une tâche

Sélectionnez une date, choisissez un événement ou une tâche, puis appuyez sur  → **Supprimer**.

Partager un événement ou une tâche

Sélectionnez une date, un événement ou une tâche, appuyez sur  → **Partager via**, puis sélectionnez un mode de partage.

Dropbox



Utilisez cette application pour enregistrer et partager des fichiers avec d'autres personnes via le service de stockage Cloud Dropbox. Lorsque vous enregistrez des fichiers dans Dropbox, votre appareil les synchronise automatiquement avec le serveur Web et tout autre ordinateur sur lequel le service Dropbox est installé.



Appuyez sur **Dropbox** depuis la liste des applications.





La disponibilité de cette application dépend de votre zone géographique ou de votre opérateur.

Connectez-vous à votre compte Dropbox. Si vous n'en possédez pas, créez un compte Dropbox.

Une fois la Dropbox activée, appuyez sur **Activer Chargements appareil photo** pour télécharger automatiquement sur Dropbox les photos et les vidéos prises avec l'appareil. Pour afficher les photos ou les vidéos importées, appuyez sur . Pour partager ou supprimer des fichiers ou créer des albums, appuyez sur , puis sélectionnez les fichiers.

Pour importer des fichiers dans Dropbox, appuyez sur  →  → **Transférer ici** → **Photos ou vidéos** ou **Autres fichiers**. Pour ouvrir des fichiers dans Dropbox, sélectionnez un fichier.

En mode affichage d'une image ou d'une vidéo, appuyez sur  pour l'ajouter à la liste des favoris. Pour ouvrir la liste des favoris, appuyez sur .

Cloud

Utilisez cette fonction pour synchroniser vos fichiers ou sauvegarder les données de vos applications avec votre compte Samsung ou Dropbox.

Depuis la liste des applications, appuyez sur **Paramètres** → **GÉNÉRAL** → **Cloud**.



La disponibilité de cette fonction dépend de votre zone géographique ou de votre opérateur.

Synchroniser avec le compte Samsung

Pour synchroniser les fichiers, sélectionnez votre compte Samsung ou appuyez sur **Paramètres sync**.

Sauvegarder ou restaurer des données

Pour sauvegarder ou restaurer des données avec votre compte Samsung, appuyez sur **Sauvegarder** ou **Restaurer**.

Synchroniser avec la Dropbox

Appuyez sur **Associer le compte Dropbox**, puis accédez au compte Dropbox. Suivez les instructions qui s'affichent à l'écran pour procéder à la configuration.

Lorsque vous êtes connecté, appuyez sur **Autoriser** afin que l'appareil synchronise automatiquement les fichiers avec la Dropbox dès que vous effectuez des modifications.

Google Drive

Utilisez cette application pour créer et modifier des documents et les partager avec d'autres personnes via le service de stockage Google Drive. Lorsque vous créez des documents ou téléchargez des fichiers dans Google Drive, votre appareil les synchronise automatiquement avec le serveur Web et tout autre ordinateur sur lequel Google Drive est installé. Accédez à vos fichiers sans transfert ou téléchargement.

Appuyez sur **Drive** depuis la liste des applications.



La disponibilité de cette application dépend de votre zone géographique ou de votre opérateur.

Hancom Office Viewer





Cette application permet de consulter des documents dans différents formats, y compris des feuilles de calcul et des présentations.

Appuyez sur **Hancom Office Viewer** depuis la liste des applications.

Rechercher des documents

Appuyez sur **Ouvrir** pour parcourir un document.

Lorsque vous parcourez un document, utilisez l'une des options suivantes :

-  : créer un dossier.
-  : récupérer de nouveaux documents.
-  : trier des documents et des dossiers.
-  : modifier le mode d'affichage.
-  : sélectionner des documents ou des dossiers.

Pour rechercher des documents récemment utilisés, appuyez sur **Documents récents**.

Lire des documents

Appuyez sur un document dans **Documents récents** ou dans un dossier.

Appuyez sur  ou sur , puis utilisez l'une des fonctions suivantes :

Traitement de texte

- **Rechercher** : rechercher du texte.
- **Zoom** : modifier la taille de l'affichage.
- **Descriptif du document** : afficher les détails du document, comme le titre, la date et l'auteur.
- **Imprimer** : imprimer le document en connectant l'appareil à une imprimante. Certaines imprimantes peuvent ne pas être compatibles avec l'appareil.
- **Envoyer** : envoyer le document à d'autres personnes ou le partager.
- **À propos** : afficher des informations sur Hancom Viewer.

Présentation

- **Rechercher** : rechercher du texte.
- **Zoom** : modifier la taille de l'affichage.
- **Descriptif du document** : afficher les détails du document, comme le titre, la date et l'auteur.
- **Diaporama** : démarrer un diaporama à partir de la première page.
- **À partir de la diapositive active** : démarrer un diaporama à partir de la page en cours.
- **Mode Présentateur** : afficher les outils de présentation sur l'appareil lorsque celui-ci est connecté à un moniteur externe.
- **Imprimer** : imprimer le document en connectant l'appareil à une imprimante. Certaines imprimantes peuvent ne pas être compatibles avec l'appareil.
- **Envoyer** : envoyer le document à d'autres personnes ou le partager.
- **À propos** : afficher des informations sur Hancom Viewer.

Feuille de calcul

- **Rechercher** : rechercher du texte.
- **Zoom** : modifier la taille de l'affichage.
- **Descriptif du document** : afficher les détails du document, comme le titre, la date et l'auteur.
- **Trier** : trier les cellules selon des critères spécifiques.
- **Afficher les formules** : afficher les formules à l'intérieur des cellules à la place des résultats.
- **Figurer les volets** : garder la ligne sélectionnée en place.
- **Quadrillage** : afficher ou masquer les grilles de ligne.
- **Afficher tous les commentaires** : afficher ou masquer des mémos sur le document.
- **Zone d'impression** : sélectionner une zone à imprimer.
- **Imprimer** : imprimer le document en connectant l'appareil à une imprimante. Certaines imprimantes peuvent ne pas être compatibles avec l'appareil.
- **Envoyer** : envoyer le document à d'autres personnes ou le partager.
- **À propos** : afficher des informations sur Hancom Viewer.

PDF

- **Rechercher** : rechercher du texte.
- **Envoyer** : envoyer le document à d'autres personnes ou le partager.
- **Propriétés** : afficher les détails du document, comme le titre, la date et l'auteur.
- **Zoom** : modifier la taille de l'affichage.
- **Masquer les commentaires** : afficher ou masquer les commentaires sur le document.
- **Défilement de page vertical / Mode Continu / Défilement de page horizontal** : modifier le mode d'affichage.
- **Ajuster la vue** : afficher le contenu du document uniquement, sans les marges.
- **Atteindre la page** : accéder à une page indiquée.
- **Signets** : afficher des signets sur le document.
- **Imprimer** : imprimer le document en connectant l'appareil à une imprimante. Certaines imprimantes peuvent ne pas être compatibles avec l'appareil.

Alarme

Utilisez cette application pour définir des alarmes pour les événements importants.

Appuyez sur **Alarme** depuis la liste des applications.

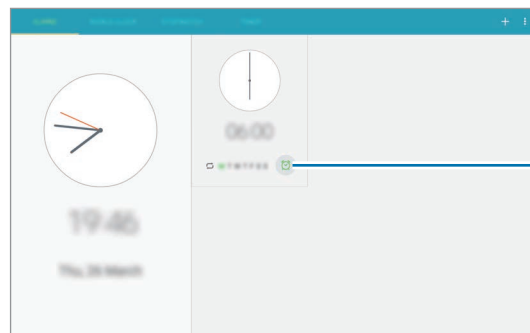



Activer ou désactiver cette alarme.

Créer une alarme

Appuyez sur , définissez l'heure de désactivation de l'alarme, sélectionnez les jours de répétition de l'alarme, puis appuyez sur **ENREG**. Vous pouvez également écrire des chiffres à l'aide du S Pen pour définir une alarme.

- **Répéter** : définir le délai à l'issue duquel l'alarme doit sonner une nouvelle fois et le nombre de répétitions.
- **Alarme intelligente** : utiliser cette option pour que votre appareil simule des sons naturels avant le déclenchement de l'alarme principale.

Arrêter ou répéter une alarme

Pour éteindre une alarme, faites glisser votre doigt sur l'icône . Pour répéter l'alarme après une période de répétition prédéfinie, faites glisser votre doigt sur l'icône .

Supprimer une alarme

Appuyez sur  → **Supprimer**, sélectionnez des alarmes, puis appuyez sur .

Horloge mondiale

Utilisez cette application pour vérifier l'heure dans de nombreuses grandes villes du monde. Appuyez sur **Horloge mondiale** depuis la liste des applications.

Créer une horloge

Appuyez sur , puis saisissez le nom d'une ville ou sélectionnez-en une dans la liste.

Pour appliquer l'heure d'été, appuyez sur  → **Sélectionner**, sélectionnez une horloge, puis appuyez sur .

Supprimer une horloge

Appuyez sur  → **Sélectionner**, sélectionnez l'horloge à supprimer, puis appuyez sur .

Calculatrice

Utilisez cette application pour réaliser des calculs simples ou complexes.

Appuyez sur **Calculatrice** depuis la liste des applications.

Pour effacer l'historique, appuyez sur **EFFACER L'HISTORIQUE**.

S Voice

Utilisez cette application pour commander vocalement l'appareil pour qu'il exécute différentes fonctions.

Appuyez sur **S Voice** depuis la liste des applications. Vous pouvez également appuyer deux fois sur la touche Accueil.



- La disponibilité de cette application dépend de votre zone géographique ou de votre opérateur.
- Cette application n'est pas prise en charge dans certaines langues.

Voici quelques exemples de commandes vocales :

- Ouvrir le lecteur MP3
- Lancer la calculatrice
- Appeler le portable de Lulu
- Appeler Lulu au travail
- Vérifier le calendrier

Conseils pour améliorer la reconnaissance vocale :

- Parlez clairement.
- Parlez dans des endroits calmes.
- N'utilisez pas de langage injurieux ni d'argot.
- Évitez de parler avec un accent local.

Selon l'environnement où vous vous trouvez ou la manière dont vous parlez, il se peut que l'appareil ne reconnaisse pas vos commandes ou qu'il exécute des commandes erronées.

Utiliser des commandes de réveil sur l'écran verrouillé

Sur l'écran verrouillé, vous pouvez utiliser différentes fonctions avec des commandes de réveil prédéfinies.

Pour activer cette fonction, depuis la liste des applications, appuyez sur **Paramètres** → **APPAREIL** → **Écran de verrouillage**, puis appuyez sur le curseur **Déverrouillage de l'écran**.

Recherche Google

Utilisez cette application pour effectuer une recherche non seulement sur Internet, mais aussi dans les applications et le contenu de l'appareil.

Appuyez sur **Google** depuis la liste des applications.



La disponibilité de cette application dépend de votre zone géographique ou de votre opérateur.

Effectuer une recherche sur l'appareil

Appuyez sur le champ de recherche, puis saisissez un mot-clé. Vous pouvez également appuyer sur , puis énoncer un mot-clé.

Étendre la recherche

Pour sélectionner les applications qui doivent faire l'objet d'une recherche, appuyez sur  → **Paramètres** → **Recherche sur la tablette**, puis cochez les éléments correspondants.

Google Now

Démarrez la recherche Google pour afficher les cartes Google Now qui vous indiquent, dès que vous en avez besoin, la météo du jour, les infos trafic en temps réel, vos prochains rendez-vous, et bien plus encore.

Rejoignez Google Now lorsque vous ouvrez pour la première fois la recherche Google. Pour modifier les paramètres de Google Now, appuyez sur  → **Paramètres**, puis appuyez sur le curseur **Google Now**.

Recherche vocale

Utilisez cette application pour rechercher des pages Web oralement.

Appuyez sur **Recherche vocale** depuis la liste des applications.



La disponibilité de cette application dépend de votre zone géographique ou de votre opérateur.

Quand l'instruction **Parlez maintenant** apparaît à l'écran, prononcez un mot-clé ou une expression.

Scrapbook

Utilisez cette application pour créer votre propre album de scrapbooking avec du contenu issu de pages Web, de vidéos et autres.

Appuyez sur **Scrapbook** depuis la liste des applications.



La disponibilité de cette application dépend de votre zone géographique ou de votre opérateur.

Créer des catégories

Appuyez sur **:** → **Modifier la catégorie** → **+**, saisissez un nom, puis appuyez sur **OK**.

Collecter des éléments

Lorsque vous consultez des pages Web ou visionnez des vidéos, appuyez sur **Image clip** dans le volet Air command et tracez une ligne autour de l'élément souhaité. Appuyez ensuite sur **ENREG.**

Afficher des éléments

Sélectionnez une catégorie, puis sélectionnez un élément. Pendant que vous affichez un élément, appuyez sur le lien pour aller à la source.

Mes fichiers

Utilisez cette application pour accéder à tous les types de fichiers stockés dans l'appareil, comme les images, les vidéos, la musique, les mémos vocaux.

Appuyez sur **Mes fichiers** depuis la liste des applications.

Visionner des fichiers

Les fichiers enregistrés dans l'appareil sont triés par critères. Depuis le volet gauche de l'écran, sélectionnez l'une des catégories suivantes :





- **Date** : afficher les fichiers regroupés par date.
- **Dossiers Favoris** : afficher les raccourcis vers les dossiers.
- **Dossiers** : afficher les fichiers enregistrés dans la mémoire interne ou sur une carte mémoire, ainsi que les raccourcis vers les serveurs FTP.
- **Catégories** : afficher les fichiers triés selon leurs types.
- **Applications** : afficher les fichiers enregistrés ou créés dans des applications spécifiques.





Sélectionnez une catégorie, puis un fichier ou un dossier à ouvrir.

Sélectionnez une catégorie, appuyez sur , puis utilisez l'une des options suivantes :

- **Sélectionner** : sélectionner des fichiers ou des dossiers.
- **Ajouter FTP** : ajouter un raccourci vers un serveur FTP dans **Dossiers**.
- **Rechercher des périphériques** : rechercher des périphériques dont le partage multimédia est activé.
- **Options d'affichage** : modifier les options d'affichage des fichiers.

Appuyez sur  → **Sélectionner**, sélectionnez un fichier ou un dossier, puis utilisez l'une des options suivantes :

-  : envoyer des fichiers à d'autres ou les partager.
-  : supprimer des fichiers ou des dossiers.
-  : déplacer des fichiers ou des dossiers vers un autre dossier.
-  : copier des fichiers ou des dossiers vers un autre dossier.

-  → **Renommer** : renommer un fichier ou un dossier.
-  → **Ajouter aux dossiers Favoris** : ajouter un raccourci vers le dossier dans **Dossiers Favoris**.
-  → **Ajouter raccourci à l'écran d'accueil** : ajouter un raccourci à un fichier ou un dossier vers l'écran d'accueil.
-  → **Zip** : compresser des fichiers ou des dossiers pour créer un fichier zip.
-  → **Détails** : afficher les détails d'un fichier ou d'un dossier.

Rechercher un fichier

Appuyez sur , puis saisissez un critère de recherche.

Afficher les informations de mémoire

Appuyez sur  pour afficher les informations de mémoire relatives à l'appareil et à la carte mémoire.

Modifier le mode d'affichage

Appuyez sur  pour modifier le mode d'affichage.

Créer des dossiers

Appuyez sur , saisissez le nom du dossier, puis appuyez sur **CRÉER**.

Ajouter des raccourcis vers des dossiers

Ajoutez un raccourci aux dossiers fréquemment utilisés dans **Dossiers Favoris**. Sélectionnez un dossier et appuyez sur  → **Ajouter aux dossiers Favoris**.

Ajouter des raccourcis de serveur FTP à l'appareil

Ajouter un raccourci vers un serveur FTP dans **Dossiers**. Appuyez sur  → **Ajouter FTP**, saisissez les informations sur le serveur FTP, puis appuyez sur **OK**.

Evernote

Utilisez cette application pour créer, synchroniser et partager des notes multimédia. Vous pouvez ajouter des balises aux notes ou trier les notes dans un carnet et gérer ainsi efficacement vos idées.

Appuyez sur **Evernote** depuis la liste des applications.



La disponibilité de cette application dépend de votre zone géographique ou de votre opérateur.

KNOX

Utilisez cette application pour séparer vos données personnelles et professionnelles et accéder en toute sécurité aux applications de l'entreprise depuis votre appareil.

Appuyez sur **KNOX** depuis la liste des applications.



- La disponibilité de cette application dépend de votre zone géographique ou de votre opérateur.
- Pour sécuriser vos données, **KNOX** et les données associées sont supprimées lorsqu'un mot de passe incorrect est saisi à plusieurs reprises.
- Il se peut que des frais supplémentaires vous soient facturés lors du téléchargement de cette application via le réseau mobile. Pour éviter de payer des frais supplémentaires, contactez votre opérateur.

Géolocalisation

Maps

Utilisez cette application pour repérer la position de votre appareil, rechercher des lieux ou obtenir un itinéraire.

Appuyez sur **Maps** depuis la liste des applications.



La disponibilité de cette application dépend de votre zone géographique ou de votre opérateur.

Rechercher des lieux

Recherchez des lieux en saisissant une adresse ou un mot-clé. Une fois le lieu trouvé, sélectionnez-le afin d'afficher des informations détaillées. Pour en savoir plus, consultez l'aide.

Obtenir un itinéraire

Appuyez sur  pour définir une adresse de départ et une adresse de destination, et choisir un mode de transport. L'appareil affiche l'itinéraire à suivre pour arriver à destination.

Paramètres

Accéder au menu des paramètres

Utilisez cette application pour configurer l'appareil, définir les paramètres d'une application et ajouter des comptes.

Appuyez sur **Paramètres** depuis la liste des applications.

CONNEXIONS

Wi-Fi

Activez la fonction Wi-Fi pour permettre la connexion à un réseau Wi-Fi et accéder à Internet ou à d'autres périphériques réseau.

Pour utiliser des options supplémentaires, appuyez sur .

- **Paramètres avancés** : personnalisez les paramètres Wi-Fi.
- **Touche WPS** : connectez-vous à un réseau Wi-Fi sécurisé à l'aide d'une touche WPS.
- **Entrée PIN WPS** : connectez-vous à un réseau Wi-Fi sécurisé à l'aide d'un code PIN WPS.
- **Aide** : accédez aux informations d'aide à propos du Wi-Fi.

Politique de mise en veille Wi-Fi

Depuis l'écran Paramètres, appuyez sur **CONNEXIONS** → **Wi-Fi** →  → **Paramètres avancés** → **Wi-Fi activé en mode veille**.



Lorsque l'écran est éteint, l'appareil désactive automatiquement les connexions Wi-Fi.

Lorsque cela se produit, l'appareil accède automatiquement aux réseaux de données s'il a été configuré pour utiliser ces réseaux. Cela peut entraîner des frais de transfert de données. Pour éviter toute dépense inutile, définissez cette option sur **Toujours**.

Paramètres de notification réseau

L'appareil détecte les réseaux Wi-Fi ouverts et affiche une icône dans le volet des raccourcis lorsqu'un réseau est disponible.

Depuis l'écran Paramètres, appuyez sur **CONNEXIONS** → **Wi-Fi** →  → **Paramètres avancés** et cochez la case **Notification réseau** pour activer cette fonctionnalité.

Wi-Fi Direct

La fonction Wi-Fi Direct autorise la connexion directe entre deux appareils via un réseau Wi-Fi sans passer par un point d'accès.

Depuis l'écran Paramètres, appuyez sur **CONNEXIONS** → **Wi-Fi** →  → **Wi-Fi Direct**.

Bluetooth

Activez la fonction Bluetooth pour échanger des informations sur de courtes distances.

Pour accéder à des options supplémentaires, appuyez sur .

- **Délai d'expiration de la visibilité** : définissez la durée pendant laquelle l'appareil est visible.
- **Fichiers reçus** : affichez les fichiers reçus via la fonction Bluetooth.
- **Aide** : accédez aux informations d'aide à propos de la fonction Bluetooth.

Modem et point d'accès mobile

- **Point d'accès mobile** : utilisez le point d'accès mobile pour partager la connexion au réseau mobile de l'appareil avec des ordinateurs ou d'autres appareils via le réseau Wi-Fi.
- **Modem USB** : utilisez le modem USB pour partager la connexion de données de votre appareil avec un ordinateur via le protocole USB. Lorsqu'il est connecté à un ordinateur, l'appareil sert de modem sans fil.
- **Modem Bluetooth** : utilisez le modem Bluetooth pour partager la connexion de données de votre appareil ou d'autres appareils avec un ordinateur via le protocole Bluetooth.

Mode Hors-ligne

Désactivez toutes les fonctions sans fil de l'appareil. Vous pouvez uniquement utiliser les services hors-réseau, c'est-à-dire les fonctions autres que les fonctions d'appel, Wi-Fi et Bluetooth.

Download Booster

Configurez l'appareil pour pouvoir télécharger simultanément des fichiers via les réseaux Wi-Fi et mobile.



Il se peut que des frais supplémentaires vous soient facturés lors du téléchargement de fichiers via le réseau mobile.

Utilis. données

Effectuez un suivi de la quantité de données utilisées et personnalisez les paramètres de limite d'utilisation des données.

- **Données mobiles** : paramétrez l'appareil pour pouvoir utiliser les connexions de données sur n'importe quel réseau mobile.
- **Définir la limite des données mobiles** : définissez une limite d'utilisation des données mobiles.

Pour accéder à des options supplémentaires, appuyez sur

- **Restr. données arrière-plan** : paramétrez l'appareil pour pouvoir désactiver la synchronisation en arrière-plan lorsque vous utilisez un réseau mobile.
- **Afficher utilisation Wi-Fi** : paramétrez l'appareil pour pouvoir afficher l'utilisation des données via le réseau Wi-Fi.
- **Points d'accès mobiles** : sélectionnez des points d'accès mobiles afin d'empêcher que les applications fonctionnant en arrière-plan ne les utilisent.

Position

Modifiez les paramètres des informations de localisation.

- **Mode** : sélectionnez une méthode pour recueillir vos données de localisation.
- **Demandes de localisation récentes** : affichez les applications qui requièrent votre position et la batterie consommée à cet effet.
- **Services de localisation** : affichez les applications qui utilisent votre position actuelle.
- **Mes endroits** : définissez des profils correspondant à des adresses spécifiques qui vous aideront à localiser votre position lorsque vous utilisez des options GPS, Wi-Fi ou Bluetooth.
- **Indiquer la position actuelle** : sélectionnez les applications que vous autorisez à utiliser vos informations de localisation.

Plus de réseaux

Personnalisez les paramètres permettant de contrôler les connexions avec d'autres appareils ou réseaux.

Application de messagerie par défaut

Sélectionnez l'application par défaut à utiliser pour la messagerie.

Impression

Configurez les paramètres pour les modules d'extension d'imprimante installés sur l'appareil. Vous pouvez rechercher les imprimantes disponibles ou en ajouter une manuellement pour imprimer des fichiers via le réseau Wi-Fi ou les services de Cloud.

Réseaux mobiles

- **Données mobiles** : autorisez les connexions de données pour pouvoir utiliser Internet par exemple.
- **Données en itinérance** : paramétrez l'appareil pour pouvoir utiliser les connexions de données lorsque vous changez de zone de couverture.
- **Nom des points d'accès** : attribuez des noms aux points d'accès (APN).
- **Mode réseau** : sélectionnez un type de réseau.
- **Opérateurs réseau** : recherchez les réseaux disponibles et enregistrez manuellement un réseau.

VPN

Paramétrez des réseaux privés virtuels (VPN) pour vous y connecter.

Ethernet

L'option Ethernet est disponible lorsqu'un adaptateur Ethernet est connecté à l'appareil. Utilisez cette option pour activer la fonction Ethernet et configurer les paramètres réseau.

Appareils à proximité

- **Nom de l'appareil** : affichez le nom de l'appareil.
- **Contenu à partager** : paramétrez l'appareil pour pouvoir partager son contenu avec d'autres appareils.
- **Appareils autorisés** : affichez la liste des appareils qui peuvent accéder à votre appareil.
- **Appareils refusés** : affichez la liste des appareils qui ne sont pas autorisés à accéder à votre appareil.
- **Destination de téléchargement** : sélectionnez la mémoire dans laquelle enregistrer les fichiers multimédia téléchargés.
- **Recevoir fichiers d'autres app.** : paramétrez l'appareil pour pouvoir autoriser le chargement à partir d'autres appareils.

Screen Mirroring

Activez cette fonction pour partager votre écran avec d'autres personnes.

APPAREIL

Sons et notifications

Modifiez les paramètres des différents sons de l'appareil.

- **Intensité des vibrations** : réglez l'intensité des vibrations émises par l'appareil.
- **Sonneries** : sélectionnez une sonnerie pour les appels entrants.
- **Vibrations** : sélectionnez un type de vibreur.
- **Sonnerie de notification** : sélectionnez une sonnerie pour les événements, comme les messages entrants et les appels manqués.
- **Notifications des applications** : modifiez les paramètres de notification pour chaque application.

Affichage

Modifiez les paramètres d'affichage.

- **Luminosité** : définissez la luminosité de l'écran.
- **Mise en veille de l'écran** : définissez le délai à l'issue duquel l'écran doit s'éteindre automatiquement.
- **Durée de l'éclairage des touches** : réglez la durée du rétroéclairage des touches.

- **Mode d'écran :**
 - **Adapter l'affichage :** utilisez ce mode pour optimiser l'affichage selon la taille de l'écran.
 - **Dynamique :** utilisez ce mode pour accentuer les tonalités de l'affichage.
 - **Standard :** utilisez ce mode pour obtenir un arrière-plan de qualité standard.
 - **Cinéma :** utilisez ce mode pour obtenir un arrière-plan sombre, comme dans une pièce peu éclairée.
- **Mode lecture :** sélectionnez les applications qui utiliseront le mode lecture. En mode lecture, l'appareil protège vos yeux lorsque vous lisez la nuit.
- **Écran de veille :** paramétrez l'appareil pour pouvoir activer l'écran de veille lorsque l'appareil est en cours de chargement.
- **Affich. pourcentage batterie :** paramétrez l'appareil pour qu'il affiche l'autonomie restante de la batterie.

Fenêtres multiples

Activez la fonction Multi-fenêtres pour exécuter plusieurs applications sur le même écran en même temps.

- **Ouvrir en vue fractionnée :** paramétrez l'appareil pour qu'il active la fonction Multi-fenêtres lorsque vous ouvrez des fichiers dans **Mes fichiers** ou **Vidéo**.

Écran de verrouillage

Modifiez les paramètres de l'écran de verrouillage.

- **Déverrouillage de l'écran :** activez la fonction de déverrouillage sécurisé de l'écran. Les options suivantes peuvent varier selon la fonction de déverrouillage d'écran sélectionnée.
- **Options du widget Horloge :** configurez les paramètres pour le widget horloge.
 - **Double horloge :** paramétrez l'appareil pour pouvoir afficher deux horloges.
 - **Taille de l'horloge :** modifiez la taille de l'horloge.
 - **Afficher la date :** paramétrez l'appareil pour qu'il affiche la date et l'heure.
- **Raccourcis :** paramétrez l'appareil pour pouvoir afficher et modifier les raccourcis des applications sur l'écran verrouillé.



La disponibilité de cette fonction dépend de votre zone géographique ou de votre opérateur.

- **Infos propriétaire** : saisissez les informations que vous souhaitez voir apparaître sur l'écran verrouillé.
- **Action memo sur écran verr.** : paramétrez l'appareil pour pouvoir lancer Action Memo en appuyant deux fois sur l'écran verrouillé et en maintenant la touche latérale du S Pen appuyée.
- **Effet de déverrouillage** : sélectionnez un effet à appliquer lorsque vous déverrouillez l'écran.
- **Commande de réveil** : paramétrez l'appareil pour qu'il reconnaisse votre commande de réveil même lorsque l'écran est verrouillé.
- **Texte d'aide** : paramétrez l'appareil pour pouvoir afficher un texte d'aide sur l'écran verrouillé.

Fond d'écran

Modifiez les paramètres du fond d'écran.

- **Écran d'accueil** : sélectionnez l'image d'arrière-plan de l'écran d'accueil.
- **Écran de verrouillage** : sélectionnez l'image d'arrière-plan de l'écran de verrouillage.
- **Écrans d'accueil et de verrouillage** : sélectionnez l'image d'arrière-plan de l'écran d'accueil et de l'écran de verrouillage.

Police

Modifiez les paramètres de la police.

- **Police** : modifiez le type de police du texte affiché à l'écran.
- **Taille de police** : modifiez la taille de la police.

Volet des raccourcis

Personnalisez les éléments apparaissant dans le volet des raccourcis.

- **Applications recommandées** : paramétrez l'appareil pour qu'il affiche la liste des applications recommandées dans le volet des raccourcis en fonction de vos actions, par exemple lorsque vous connectez un casque ou un écouteur à l'appareil.
- **Définir les raccourcis** : modifiez les touches de paramétrage rapide affichées dans le volet des raccourcis.

Accessibilité

Les services d'accessibilité sont des fonctions spéciales destinées aux personnes présentant des handicaps physiques. Accédez aux paramètres suivants et modifiez-les pour améliorer l'accessibilité à l'appareil.

- **Répondre et mettre fin aux appels :**
 - **Pression sur la touche Accueil :** paramétrez l'appareil pour pouvoir répondre à un appel en appuyant sur la touche Accueil.
 - **Util. la commande vocale :** paramétrez l'appareil pour pouvoir répondre à un appel ou le rejeter à l'aide de commandes vocales.
 - **Appuyant sur la touche Marche :** paramétrez l'appareil pour pouvoir mettre fin à un appel en appuyant sur la touche Marche/Arrêt.
- **Gérer l'accessibilité :** exportez ou importez les paramètres d'accessibilité afin de les partager avec d'autres appareils.

Appels

Personnalisez les paramètres d'appel.

Paramètres d'appel

- **Rejet de l'appel :** rejetez automatiquement les appels provenant de numéros de téléphone spécifiques. Ajoutez des numéros de téléphone à la liste de rejet.
- **Répondre et mettre fin aux appels :**
 - **Pression sur la touche Accueil :** paramétrez l'appareil pour pouvoir répondre à un appel en appuyant sur la touche Accueil.
 - **Util. la commande vocale :** paramétrez l'appareil pour pouvoir répondre à un appel ou le rejeter à l'aide de commandes vocales.
 - **Appuyant sur la touche Marche :** paramétrez l'appareil pour pouvoir mettre fin à un appel en appuyant sur la touche Marche/Arrêt.

- **Alertes d'appel :**
 - **Vibr. lors de la réponse :** paramétrez l'appareil pour qu'il vibre lorsque votre correspondant répond à un appel.
 - **Vibr. à la fin de l'appel :** paramétrez l'appareil pour qu'il vibre lorsque votre correspondant met fin à un appel.
 - **Tonalité de connexion :** activez ou désactivez la tonalité de connexion d'appel.
 - **Bip durée d'appel :** activez ou désactivez la tonalité émise chaque minute.
 - **Tonalité de fin d'appel :** activez ou désactivez la tonalité de fin d'appel.
 - **Avertir pendant appels :** paramétrez l'appareil pour qu'il vous prévienne de vos événements au cours d'un appel.
- **Accessoires d'appel :**
 - **Réponse automatique :** paramétrez l'appareil pour qu'il réponde automatiquement aux appels au bout d'un certain temps (disponible uniquement si un casque ou des écouteurs sont connectés).
 - **Temps de réponse auto. :** définissez la durée à l'issue de laquelle l'appareil doit répondre à l'appel.
 - **Conditions appel sortant :** paramétrez l'appareil pour qu'il autorise les appels sortants avec un casque Bluetooth, même si l'appareil est verrouillé.
 - **Types d'appels sortants :** sélectionnez le type d'appels sortants à effectuer avec un casque Bluetooth.
- **Plus de paramètres :**
 - **Affich. mon ID d'appelant :** affichez votre identité à vos correspondants lorsque vous passez un appel.
 - **Transfert d'appel :** transférez les appels entrants vers un autre numéro.
 - **Code région auto. :** paramétrez l'appareil pour pouvoir insérer automatiquement un préfixe (code régional ou national) avant un numéro de téléphone.
 - **Restriction d'appel :** bloquez les appels entrants ou sortants.
 - **Signal d'appel :** autorisez les appels entrants en cours d'appel.
 - **Rappel auto. :** activez le rappel automatique si un appel n'a pas abouti ou a été interrompu.
 - **Numérotation fixe :** activez ou désactivez le mode de numérotation fixe pour limiter les appels aux numéros de la liste FDN. Saisissez le code PIN2 fourni avec votre carte SIM ou USIM.

Sonneries et sons

- **Sonneries et son clavier :**
 - **Sonneries :** sélectionnez une sonnerie pour les appels entrants.
 - **Vibrations :** sélectionnez un type de vibreur.
 - **Vibreur et sonnerie :** paramétrez l'appareil pour qu'il vibre et émette une sonnerie à chaque appel entrant.
 - **Son des touches :** paramétrez l'appareil pour qu'il émette un son lorsque vous appuyez sur les touches du clavier.

Appels visio

- **Masquer ma vidéo :** sélectionnez une image à afficher à votre correspondant.

Messagerie vocale

- **Fournisseur d'accès :** sélectionnez ou définissez votre opérateur de messagerie vocale.
- **Param. messagerie vocale :** indiquez le numéro de votre service de messagerie vocale. Vous pouvez obtenir ce numéro auprès de votre opérateur.
- **Notification sonore :** sélectionnez un son pour signaler l'arrivée de messages vocaux.
- **Vibreur :** paramétrez l'appareil pour qu'il vibre lorsque vous recevez des messages vocaux.

Appel Internet

- **Paramètres du compte d'appel :** personnalisez les paramètres des appels Internet.

CONTRÔLE

Langue et saisie

Modifiez les paramètres de saisie de texte. La disponibilité de certaines options dépend de la langue sélectionnée.

Langue

Sélectionnez la langue d'affichage des menus et des applications.

Par défaut

Sélectionnez le type de clavier à utiliser par défaut pour la saisie de texte.

Clavier Samsung

Modifiez les paramètres du clavier Samsung.



La disponibilité des options dépend de votre zone géographique ou de votre opérateur.

- **Sélectionner langue de saisie** : sélectionnez les langues de saisie.
- **Texte intuitif** : activez le mode de saisie intuitive pour que des suggestions de mots s'affichent au fur et à mesure de votre saisie. Vous pouvez également personnaliser les paramètres de la saisie intuitive.
- **Remplacement automatique** : paramétrez l'appareil pour pouvoir corriger les fautes d'orthographe et les mots incomplets en appuyant sur la barre d'espace ou un signe de ponctuation.
- **Majuscules automatiques** : paramétrez l'appareil pour pouvoir mettre automatiquement en majuscules la première lettre qui suit un signe de ponctuation final (point, point d'interrogation ou point d'exclamation).
- **Espace auto** : paramétrez l'appareil pour qu'il insère automatiquement un espace entre les mots.
- **Ponctuation automatique** : paramétrez l'appareil pour qu'il insère un point lorsque vous appuyez deux fois sur la barre d'espace.
- **Son** : paramétrez l'appareil pour qu'il émette un son lorsque vous appuyez sur une touche.
- **Vibreur** : paramétrez l'appareil pour qu'il vibre lorsque vous appuyez sur une touche.

- **Aperçu du caractère** : paramétrez l'appareil pour qu'il affiche une image agrandie de chaque caractère saisi.
- **Détection du stylet** : paramétrez l'appareil pour pouvoir ouvrir le volet de saisie manuscrite lorsque vous appuyez sur un champ à l'aide du S Pen.
- **Réinitialiser paramètres** : réinitialisez les paramètres du clavier Samsung.

Saisie vocale Google

Modifier les paramètres de saisie vocal.

- **Sélect. langues saisie** : sélectionnez les langues de saisie.
- **Bloquer termes choquants** : paramétrez l'appareil pour qu'il bloque les mots injurieux lors de la saisie vocale.
- **Reconnaissance vocale hors connexion** : téléchargez et installez les données linguistiques pour la saisie vocale hors-ligne.

Entrée voix

Modifiez les paramètres de reconnaissance vocale.

Options synthèse vocale

- **Moteur TTS favori** : sélectionnez un moteur de synthèse vocale. Pour modifier les paramètres des moteurs de synthèse vocale, appuyez sur .
- **Vitesse d'élocution** : sélectionnez la vitesse de diction de la synthèse vocale.
- **Écouter un exemple** : écoutez un exemple de texte parlé.
- **État langue par défaut** : affichez le statut de la langue par défaut pour la fonction de synthèse vocale.

Vitesse du curseur

Réglez la vitesse du curseur d'une souris ou d'un pavé tactile connecté(e) à l'appareil.

Contrôle vocal

Paramétrez l'appareil pour qu'il reconnaisse les commandes vocales qui vous permettent de le contrôler. Vous pouvez sélectionner les fonctions qui vous permettront de contrôler oralement votre appareil.

S Pen

Modifiez les paramètres d'utilisation du S Pen.

- **Désact. détection stylet** : configurez l'écran afin qu'il ne réagisse pas à l'insertion ou au retrait du S Pen.
- **Pointeur** : paramétrez l'appareil pour pouvoir afficher le pointeur du S Pen lorsque le S Pen est placé au-dessus de l'écran.
- **Saisie S Pen** : paramétrez l'appareil pour pouvoir lancer le pavé manuscrit lorsque le S Pen passe au-dessus d'un champ de saisie de texte.
- **Air View** : paramétrez l'appareil pour activer la fonction Air View et afficher un aperçu du contenu ou afficher des informations dans une fenêtre contextuelle lorsque vous pointez un élément à l'aide du S Pen.
 - **Aperçu des informations** : affichez des informations dans une fenêtre contextuelle en pointant un élément avec le S Pen.
 - **Aperçu progression** : pendant la lecture d'une piste audio ou vidéo, prévisualisez une scène ou affichez le temps écoulé en pointant la barre de progression avec le S Pen.
 - **Aperçu numérot. rapide** : affichez dans une fenêtre contextuelle des informations sur les contacts définis en numéro abrégé en pointant votre doigt dessus.
 - **Etiquettes d'icône** : affichez des informations simples dans une fenêtre contextuelle en pointant un élément avec le S Pen.
 - **Défilement de la liste** : pendant que vous consultez vos e-mails ou des pages Web, maintenez le S Pen sur le bord de l'écran pour faire défiler la page.
- **Air Command** : paramétrez l'appareil pour qu'il active la fonction Air Command pour exécuter différentes actions la touche latérale du S Pen enfoncée.
- **Retour sonore et tactile** : paramétrez l'appareil pour qu'il vibre et émette un son lorsque vous pointez le stylet sur des fichiers, des sujets ou des options.
- **Options de retrait** : paramétrez l'appareil pour qu'il lance Action Memo ou affiche le volet Air Command lorsque vous ôtez le S Pen de son emplacement.
- **Son de retrait/insertion** : paramétrez l'appareil pour qu'il émette un son lorsque vous insérez ou retirez le S Pen de son compartiment.
- **Vibrat. retrait/insertion** : paramétrez l'appareil pour qu'il vibre lorsque vous insérez ou retirez le S Pen de son compartiment.

Mouvements

Activez la fonction de détection des mouvements et modifiez les paramètres permettant de contrôler la détection des mouvements de votre appareil.

- **Zoom** : paramétrez l'appareil pour pouvoir effectuer des zooms avant ou arrière lorsque vous regardez des photos dans la **Galerie** ou des pages Web, en maintenant deux doigts sur deux points de l'écran, puis en inclinant l'appareil vers l'arrière et l'avant.
- **Parcourir une image** : paramétrez l'appareil pour pouvoir faire défiler une image lorsqu'elle est agrandie en bougeant l'appareil dans n'importe quel sens.

Mouvement de paume

Activez la fonction des mouvements de la main pour contrôler l'appareil par un simple contact avec l'écran tactile.

- **Capture d'écran** : paramétrez l'appareil pour pouvoir effectuer une capture d'écran en balayant l'écran de la main vers la gauche ou la droite.
- **Muet/pause** : paramétrez l'appareil pour pouvoir interrompre la lecture d'un fichier multimédia en effleurant l'écran de la paume de la main.

Smart Screen

- **Smart Stay** : paramétrez l'appareil pour empêcher le rétroéclairage de se désactiver lorsque vous consultez l'écran.
- **Smart Rotation** : paramétrez l'interface pour l'empêcher de pivoter lorsque vous bougez votre visage.
- **Smart Pause** : paramétrez l'appareil pour pouvoir mettre la lecture vidéo en pause lorsque vous détournez les yeux de l'écran.

GÉNÉRAL

Comptes

Ajoutez des comptes de messagerie électronique ou de réseaux sociaux.

Cloud

Modifiez les paramètres de synchronisation des données ou des fichiers avec votre compte Samsung ou le stockage Cloud Dropbox.

Sauvegarder et réinitialiser

Modifiez les paramètres de gestion des paramètres et des données.

- **Sauvegarder mes données** : paramétrez l'appareil pour pouvoir sauvegarder vos paramètres et vos données d'application sur le serveur Google.
- **Compte de sauvegarde** : configurez ou modifiez votre compte de sauvegarde Google.
- **Restauration auto.** : paramétrez l'appareil pour pouvoir restaurer vos paramètres et vos données d'application lorsque les applications sont réinstallées.
- **Rétablir param. par défaut** : restaurez les valeurs par défaut de l'appareil et supprimez toutes vos données.

Date et heure

Accédez aux paramètres suivants et modifiez-les afin de contrôler l'affichage de l'heure et de la date.



Si la batterie est entièrement déchargée ou si vous la retirez de l'appareil, l'heure et la date seront réinitialisées.

- **Date et heure automatiques** : mettez automatiquement à jour l'heure et la date lorsque vous changez de fuseau horaire.
- **Définir la date** : réglez la date du jour manuellement.
- **Définir l'heure** : réglez l'heure manuellement.

- **Fuseau horaire auto** : paramétrez l'appareil pour pouvoir recevoir des informations sur l'heure depuis le réseau lorsque vous changez de fuseau horaire.
- **Sélectionner le fuseau horaire** : réglez le fuseau horaire de votre zone géographique.
- **Format 24 heures** : affichez l'heure au format 24 heures.
- **Format de date** : sélectionnez le format de date.

Accessoires

Modifiez les paramètres des accessoires.

- **Sortie audio** : sélectionnez le format de sortie audio à utiliser lorsque vous connectez l'appareil à des périphériques HDMI. Certains appareils peuvent ne pas prendre en charge les paramètres de son Surround.
- **Déverrouillage automatique** : paramétrez l'appareil pour pouvoir le déverrouiller automatiquement lorsque vous l'ouvrez.
- **Daynote** : paramétrez l'appareil pour afficher une note quotidienne indiquant la date, l'heure, la météo et les événements lorsque vous ouvrez le cache.
- **Unité** : sélectionnez l'unité de température par défaut lorsque vous affichez un bulletin météo en Daynote.

Gestionnaire d'applications

Affichez et gérez les applications installées sur votre appareil.

Applications par défaut

Sélectionnez un paramètre par défaut pour utiliser des applications.

- **Accueil** : sélectionnez un mode d'écran d'accueil par défaut.
- **Messages** : sélectionnez l'application par défaut à utiliser pour la messagerie.

Utilisateurs

Paramétrez et gérez les profils utilisateurs pour des réglages personnalisés.

Batterie

Affichez la quantité d'énergie consommée par votre appareil.

Mode Économie d'énergie

Activez le mode Économie d'énergie et modifiez les paramètres.

- **Performances du CPU** : paramétrez l'appareil pour pouvoir limiter l'utilisation de certaines ressources système de l'appareil.
- **Sortie d'écran** : paramétrez l'appareil pour pouvoir diminuer la luminosité de l'écran.
- **Désactiver le retour tactile** : paramétrez l'appareil pour qu'il ne vibre pas lorsque vous appuyez sur les touches.
- **En savoir plus** : découvrez comment réduire la consommation de la batterie.

Stockage

Affichez les informations relatives à la quantité de stockage disponible sur l'appareil et la carte mémoire, ou formatez une carte mémoire.



Le formatage d'une carte mémoire supprime définitivement toutes les données qui y sont stockées.



La mémoire interne de votre appareil a une capacité réelle disponible inférieure à la capacité indiquée, car elle est en partie occupée par le système d'exploitation et les applications installées par défaut. La capacité disponible peut varier lorsque vous mettez à jour l'appareil.

Sécurité

Modifiez les paramètres de sécurité de l'appareil et de la carte SIM ou USIM.

- **Administrateur de périphérique** : affichez les administrateurs de votre appareil. Vous pouvez autoriser les administrateurs de l'appareil à appliquer de nouvelles règles à celui-ci.
- **Sources inconnues** : paramétrez l'appareil pour autoriser l'installation d'applications provenant de sources inconnues.
- **Crypter l'appareil** : définissez un mot de passe pour crypter les données enregistrées sur l'appareil. Vous devez saisir ce mot de passe à chaque fois que vous allumez l'appareil.



Chargez la batterie avant d'activer ce paramètre, car il peut arriver que le cryptage des données dure plus d'une heure.

- **Crypter la carte SD externe** : paramétrez l'appareil pour pouvoir crypter les fichiers contenus sur une carte mémoire.



Votre appareil ne sera pas en mesure de lire les fichiers cryptés si vous le réinitialisez lorsque ces paramètres sont activés. Désactivez ces paramètres avant de réinitialiser votre appareil.

- **Contrôle à distance** : paramétrez l'appareil pour pouvoir le contrôler à distance via Internet si vous l'égariez ou s'il vous est dérobé. Pour utiliser cette fonction, vous devez vous connecter à votre compte Samsung.
 - **Enregistrement du compte** : enregistrez ou connectez-vous vos comptes Samsung.
- **Alerte changement de SIM** : activez ou désactivez la fonction de traçage du mobile qui permet de localiser l'appareil en cas de perte ou de vol.
- **Accéder au site Web** : accédez au site Web Traçage du mobile (findmymobile.samsung.com). Ce site vous permet de repérer et de contrôler un appareil égaré ou dérobé.
- **Configurer blocage SIM** :
 - **Verrouiller carte SIM** : activez ou désactivez la fonction de verrouillage par code PIN de l'appareil. Si vous activez ce paramètre, un code PIN vous sera demandé à chaque fois que vous allumez l'appareil.
 - **Modifier code PIN SIM** : modifiez le code PIN fourni pour accéder aux données SIM ou USIM.
- **Rendre les mots de passe visibles** : paramétrez l'appareil pour qu'il affiche votre mot de passe à mesure que vous le saisissez.
- **MàJ de politique sécurité** :
 - **Mises à jour automatiques** : paramétrez l'appareil pour qu'il vérifie et télécharge automatiquement les mises à jour de sécurité.
 - **Réseaux préférés** : sélectionnez une option de connexion réseau pour vérifier et télécharger automatiquement les mises à jour de sécurité.
 - **Rechercher les mises à jour** : vérifiez les mises à jour de sécurité.
- **Envoyer des rapports de sécurité** : paramétrez l'appareil pour qu'il envoie automatiquement des rapports de sécurité lorsque l'appareil est connecté à un réseau Wi-Fi.
- **Type de stockage** : définissez un type de stockage pour les fichiers d'identification.
- **Infos d'ident. sécurisées** : recourez à des certificats et des identifiants pour sécuriser l'utilisation des diverses applications.
- **Installer depuis stock. périph.** : installez des certificats cryptés depuis l'endroit ou le service où ils sont enregistrés.
- **Effacer infos identification** : effacez les identifiants de sécurité contenus dans l'appareil et réinitialisez le mot de passe.

À propos de l'appareil

Accédez aux informations relatives à l'appareil, modifiez le nom de l'appareil ou mettez à jour le logiciel de l'appareil.

Paramètres Google

Utilisez cette application pour configurer certaines fonctions proposées par Google.

Appuyez sur **Paramètres Google** depuis la liste des applications.

Annexe

Dépannage

Avant de contacter un centre de service après-vente Samsung, veuillez essayer de mettre en œuvre les solutions suivantes. Il est possible que certaines situations ne s'appliquent pas à votre appareil.

Lorsque vous allumez ou utilisez votre appareil, un message vous invite à effectuer l'une des manipulations suivantes :

- Mot de passe : lorsque la fonction de verrouillage est activée, vous devez saisir le mot de passe que vous avez défini pour l'appareil.
- Code PIN : lorsque vous utilisez l'appareil pour la première fois ou lorsque vous avez activé le verrouillage de votre appareil par code PIN, vous devez saisir le code PIN fourni avec la carte SIM ou USIM. Vous pouvez désactiver cette fonction à l'aide du menu de verrouillage de la carte SIM.
- Code PUK : si vous saisissez un code PIN incorrect à plusieurs reprises, la carte SIM ou USIM est bloquée. Vous devez alors saisir le code PUK fourni par votre opérateur.
- Code PIN2 : lorsque vous accédez à un menu nécessitant le code PIN2, vous devez saisir le code PIN2 fourni avec la carte SIM ou USIM. Pour en savoir plus, contactez votre opérateur.

Votre appareil affiche des messages d'erreur de réseau et de service

- Lorsque vous vous trouvez dans une zone de mauvaise réception, vous risquez de perdre la connexion au réseau. Déplacez-vous et réessayez. Lorsque vous vous déplacez, plusieurs messages d'erreur peuvent apparaître.
- Certaines options ne sont pas accessibles sans abonnement. Pour en savoir plus, contactez votre opérateur.

Votre appareil ne s'allume pas

- Lorsque la batterie est entièrement déchargée, il n'est pas possible d'allumer l'appareil. Rechargez complètement la batterie avant d'allumer l'appareil.
- Il est possible que la batterie ne soit pas correctement installée. Réinsérez la batterie.
- Essuyez les deux contacts dorés et réinsérez la batterie.

Mauvaise réaction ou lenteur de l'écran tactile

- Si vous fixez sur l'écran tactile un cache de protection ou tout autre accessoire en option, il est possible que l'écran tactile ne fonctionne pas correctement.
- Si vous portez des gants, si vos mains ne sont pas parfaitement propres, ou si vous appuyez sur l'écran avec un objet pointu ou vos ongles, l'écran tactile risque de présenter des dysfonctionnements.
- L'humidité ou le contact avec l'eau peut provoquer des dysfonctionnements de l'écran tactile.
- Redémarrez votre appareil afin de mettre fin à d'éventuels dysfonctionnements logiciels temporaires.
- Assurez-vous que vous disposez bien de la dernière version logicielle de votre appareil.
- Si l'écran tactile est endommagé ou rayé, contactez un centre de service après-vente Samsung.

Votre appareil se bloque ou est sujet à des erreurs fatales

Si votre appareil ne répond plus ou se bloque, vous devrez éventuellement fermer les applications ou réinsérer la batterie et réinitialiser votre appareil pour qu'il retrouve un fonctionnement correct. Si votre appareil se bloque et ne répond plus, maintenez la touche Marche/Arrêt enfoncée pendant plus de 7 secondes afin de redémarrer.

Si vous ne parvenez pas à résoudre le problème à la suite de ces manipulations, procédez à la réinitialisation des paramètres par défaut. Depuis la liste des applications, appuyez sur **Paramètres** → **GÉNÉRAL** → **Sauvegarder et réinitialiser** → **Rétablir param. par défaut** → **RÉINITIALISER LE PÉRIPHÉRIQUE** → **SUPPRIMER TOUT**. Avant de rétablir les paramètres par défaut de votre appareil, n'oubliez pas d'effectuer des copies de sauvegarde de toutes les données importantes qui y sont stockées.

Si le problème persiste, contactez un centre de service après-vente Samsung.

Impossible de passer des appels

- Assurez-vous d'être connecté au réseau cellulaire approprié.
- Vérifiez que vous n'avez pas activé la fonction de restriction d'appel pour le numéro de téléphone que vous composez.
- Vérifiez que vous n'avez pas activé la fonction de restriction d'appel pour le numéro de téléphone de l'appel entrant.

Vos interlocuteurs ne vous entendent pas

- Vérifiez que le microphone intégré n'est pas recouvert.
- Vérifiez que le microphone est placé suffisamment près de votre bouche.
- Si vous utilisez un casque ou des écouteurs, vérifiez qu'il est correctement branché.

Vous percevez un écho lors des appels

Réglez le volume en appuyant sur la touche de volume ou déplacez-vous.

Déconnexions fréquentes du réseau cellulaire ou d'Internet, ou mauvaise qualité audio

- Assurez-vous que rien n'entrave l'antenne intégrée à l'appareil.
- Lorsque vous vous trouvez dans une zone de mauvaise réception, vous risquez de perdre la connexion au réseau. Vos problèmes de connectivité peuvent être dus à une panne au niveau de votre opérateur. Déplacez-vous et réessayez.
- Si vous utilisez votre appareil tout en vous déplaçant, il est possible que les services de réseau sans fil soient désactivés en raison de problèmes sur le réseau de votre opérateur.

L'icône de la batterie est vide

Le niveau de charge de la batterie est faible. Rechargez ou remplacez la batterie.

La batterie ne se charge pas correctement (pour les chargeurs homologués Samsung)

- Assurez-vous que le chargeur est correctement branché.
- Si les bornes de la batterie sont sales, la batterie peut ne pas se recharger correctement ou l'appareil risque de s'éteindre. Essayez les deux contacts dorés et réessayez de recharger la batterie.
- Sur certains appareils, la batterie ne peut pas être remplacée par l'utilisateur. Pour remplacer ce type de batterie, contactez un centre de service après-vente Samsung.

La batterie se décharge de plus en plus rapidement

- Lorsque la batterie est exposée à des températures extrêmes, la charge utile peut être réduite.
- La consommation de la batterie augmente lorsque vous utilisez certaines fonctions, comme les SMS et MMS, ou certaines applications, comme les jeux ou Internet.
- La batterie est un consommable dont la charge utile diminue avec le temps.

L'appareil est chaud au toucher

Lorsque vous utilisez plusieurs applications simultanément ou sur une période prolongée, l'appareil peut chauffer. Ce phénomène est normal et n'affecte ni la durée de vie, ni les performances de l'appareil.

Messages d'erreur à l'ouverture de l'appareil photo

Pour utiliser l'appareil photo, votre appareil doit disposer de suffisamment de mémoire et sa batterie être suffisamment chargée. Si vous obtenez des messages d'erreur lors de l'ouverture de l'appareil photo, tentez les manipulations suivantes :

- Chargez la batterie ou remplacez-la par une autre entièrement chargée.
- Libérez de la mémoire en transférant des fichiers sur un ordinateur ou en supprimant des éléments de l'appareil.
- Redémarrez l'appareil. Si les problèmes persistent, contactez un centre de service après-vente Samsung.

Qualité des photos inférieure par rapport à l'aperçu

- La qualité de vos photos peut varier selon l'environnement et les techniques photographiques utilisées.
- Si vous prenez des photos avec une luminosité insuffisante, de nuit ou en intérieur, l'image risque d'être floue.

Messages d'erreur à l'ouverture de fichiers multimédia

Si vous obtenez des messages d'erreur lors de l'ouverture de fichiers multimédia ou si vous ne parvenez pas à les ouvrir, tentez les manipulations suivantes :

- Libérez de la mémoire en transférant des fichiers sur un ordinateur ou en supprimant des éléments de l'appareil.
- Assurez-vous que le fichier audio n'est pas protégé par des droits DRM (Gestion des droits d'auteur). Si le fichier est protégé par des droits DRM, vous devez posséder une licence ou une clé pour pouvoir le lire.
- Vérifiez que votre appareil prend en charge le type du fichier audio.
- Votre appareil est compatible avec les photos et vidéos capturées avec ce même appareil. Les photos et vidéos capturées avec d'autres appareils peuvent ne pas s'afficher correctement.
- Votre appareil prend en charge les fichiers multimédia autorisés par votre opérateur ainsi que les opérateurs, des autres services réseaux. Il est possible que certains contenus circulant sur Internet, comme des sonneries, vidéos ou fonds d'écran, ne fonctionnent pas correctement.

Impossible de localiser un autre appareil Bluetooth

- Vérifiez que la fonction sans fil Bluetooth est activée sur votre appareil.
- Vérifiez que la fonction sans fil Bluetooth est également activée sur l'appareil auquel vous tentez de vous connecter.
- Vérifiez que les deux appareils Bluetooth se trouvent bien à l'intérieur du rayon d'action Bluetooth (10 m maximum).

Si les conseils ci-dessus ne résolvent pas le problème, contactez un centre de service après-vente Samsung.

Problème de connexion avec un ordinateur

- Assurez-vous que le câble USB utilisé est compatible avec votre appareil.
- Vérifiez que le pilote nécessaire est bien installé sur votre ordinateur et qu'il est à jour.
- Si vous utilisez Windows XP, vérifiez que votre ordinateur est équipé de Windows XP Service Pack 3 ou de toute version ultérieure.
- Vérifiez que Samsung Kies ou Windows Media Player 10 (ou toute version ultérieure) est installé sur votre ordinateur.

Votre appareil ne parvient pas à détecter votre position

À certains endroits, comme à l'intérieur d'un bâtiment, les signaux GPS peuvent être faibles. Si cela se produit, configurez votre appareil pour l'utilisation d'un réseau Wi-Fi ou mobile afin de trouver votre position.

Les données stockées sur l'appareil ont été perdues

Effectuez toujours des copies des données importantes stockées sur votre appareil. Dans le cas contraire, vous ne pourriez pas récupérer vos données corrompues ou perdues. Samsung ne peut être tenu responsable de la perte des données stockées sur votre appareil.

Un petit espace est apparu sur le bord externe du boîtier de l'appareil

- Cet espace est une caractéristique de fabrication, et il est possible d'observer un jeu ou une vibration des pièces.
- Au fil du temps, la friction entre les pièces peut entraîner l'élargissement de cet espace.

Retirer la batterie

- Pour retirer la batterie, vous **devez** vous rendre dans un centre de service après-vente agréé muni des instructions fournies.
- Pour des raisons de sécurité, vous **ne devez pas tenter de retirer la batterie vous-même**. Si le retrait de la batterie n'est pas effectué correctement, ceci risque d'endommager la batterie et l'appareil, de provoquer des blessures corporelles et/ou de rendre l'appareil dangereux.
- Samsung décline toute responsabilité en cas de dommage (en responsabilité contractuelle ou délictuelle, y compris en cas de négligence) pouvant provenir du non-respect de ces avertissements et instructions, excepté en cas de décès ou de blessures corporelles causés par une négligence de la part de Samsung.

1 Sortez le stylet S Pen de son compartiment.

2 Insérez l'outil d'ouverture de l'appareil dans l'espace situé à côté du compartiment pour stylet S Pen.

Ensuite, à l'aide de l'outil, commencez à désolidariser le cache arrière de l'appareil.



Lorsque vous insérez l'outil, veillez à ne pas endommager les composants internes de l'appareil.

3 Continuez d'insérer l'outil à intervalles réguliers autour de l'appareil et détachez le cache arrière de l'appareil.



Ôtez le cache arrière avec précaution et vérifiez que les attaches ne sont pas endommagées.

4 Retirez alors le cache arrière et placez l'appareil face vers le bas sur une surface plane.

5 Desserrez les vis de l'appareil, puis retirez-les.

6 Débranchez le connecteur de la batterie et retirez l'adhésif.

7 Retirez la batterie.

Le contenu de ce mode d'emploi peut différer par rapport à votre appareil en fonction de votre zone géographique, votre opérateur ou votre version logicielle, et faire l'objet de modifications sans préavis.

