

EJ2801AOX2  
EJ2802AOX2  
EJ2802AOW2  
EJ2301AOX2  
EJ2302AOW2



---

<b>NL</b>	Koel-vriescombinatie	<b>Gebruiksaanwijzing</b>	<b>2</b>
<b>EN</b>	Fridge freezer	<b>User manual</b>	<b>14</b>
<b>FR</b>	Réfrigérateur/congélateur	<b>Notice d'utilisation</b>	<b>26</b>
<b>DE</b>	Kühl - gefrierschrank	<b>Benutzerinformation</b>	<b>39</b>

## INHOUD

1. VEILIGHEIDSVOORSCHRIFTEN . . . . .	3
2. VOOR HET EERSTE GEBRUIK . . . . .	5
3. DAGELIJKS GEBRUIK . . . . .	6
4. AANWIJZINGEN EN TIPS . . . . .	7
5. ONDERHOUD EN REINIGING . . . . .	8
6. PROBLEEMOPLOSSING . . . . .	10
7. TECHNISCHE INFORMATIE . . . . .	11

## WE DENKEN AAN U

Bedankt om een Electrolux-apparaat te kopen. U koos voor een product dat jaren professionele ervaring en innovatie bevat. Ingenieur en stijlvol, het werd ontworpen met u in het achterhoofd. Wanneer u het gebruikt, kunt u er op vertrouwen dat u keer op keer fantastische resultaten zult krijgen.

Welkom bij Electrolux.

### Ga naar onze website voor:



Advies over gebruik, brochures, het oplossen van problemen en onderhoudsinformatie:  
**[www.electrolux.com](http://www.electrolux.com)**



Registreer uw product voor een betere service:  
**[www.RegisterElectrolux.com](http://www.RegisterElectrolux.com)**



Koop accessoires, verbruiksartikelen en originele reserveonderdelen voor uw apparaat:  
**[www.electrolux.com/shop](http://www.electrolux.com/shop)**

## KLANTENSERVICE

Wij raden altijd het gebruik van originele onderdelen aan.

Zorg er als u contact opneemt met de klantenservice voor dat u de volgende gegevens bij de hand hebt.

De informatie staat op het typeplaatje. model, productnummer, serienummer.



Waarschuwing - Belangrijke veiligheidsinformatie.



Algemene informatie en tips



Milieu-informatie

Wijzigingen voorbehouden.

# 1. VEILIGHEIDSVOORSCHRIFTEN

In het belang van uw veiligheid en om een correct gebruik te kunnen waarborgen is het van belang dat u, alvorens het apparaat te installeren en in gebruik te nemen, deze gebruiksaanwijzing, inclusief de tips en waarschuwingen, grondig doorleest. Om onnodige vergissingen en ongevallen te voorkomen is het belangrijk ervoor te zorgen dat alle mensen die het apparaat gebruiken, volledig bekend zijn met de werking ervan en de veiligheidsvoorzieningen. Bewaar deze instructies en zorg ervoor dat zij bij het apparaat blijven als het wordt verplaatst of verkocht, zodat iedereen die het apparaat gedurende zijn hele levensduur gebruikt, naar behoren is geïnformeerd over het gebruik en de veiligheid van het apparaat.

Voor uw eigen veiligheid uw omgeving dient u zich aan de voorzorgsmaatregelen uit dit instructieboekje te houden. De fabrikant is niet verantwoordelijk voor schade die is veroorzaakt door het niet opvolgen van de aanwijzingen.

## 1.1 Veiligheid van kinderen en kwetsbare mensen

- Dit apparaat is niet bedoeld voor gebruik door personen (met inbegrip van kinderen) met beperkte lichamelijke of verstandelijke vermogens of een gebrek aan ervaring en kennis, tenzij dit onder toezicht gebeurt van een voor hun veiligheid verantwoordelijke persoon of tenzij ze van een dergelijke persoon instructies hebben ontvangen over het bediening van het apparaat.

Op kinderen moet toezicht worden gehouden om te voorkomen dat ze met de haard spelen.

- Houd alle verpakkingsmateriaal buiten het bereik van kinderen. Er bestaat een gevaar voor verstikking.
- Als u het apparaat afdankt trek dan de stekker uit het stopcontact, snij de voedingskabel door (zo dicht mogelijk bij het apparaat) en verwijder de deur om te voorkomen dat kinderen een elektrische schok krijgen of zichzelf in het apparaat opsluiten.
- Als dit apparaat, dat voorzien is van een magnetische deursluiting, een ouder

apparaat vervangt, dat voorzien is van een veerslot op de deur of het deksel, zorg er dan voor dat u het slot onbruikbaar maakt voordat u het oude apparaat weggooit. Dit voorkomt dat kinderen er in opgesloten kunnen raken.

## 1.2 Algemene veiligheid



### WAARSCHUWING!

Houd de ventilatieopeningen altijd vrij van obstructies; dit geldt zowel voor losstaande als ingebouwde modellen.

- Dit apparaat is bedoeld voor het bewaren van levensmiddelen en/of dranken in een gewoon huishouden en gelijkaardig gebruik zoals:
  - personeelskeukens in winkels, kantoren of andere werkomgevingen,
  - door gasten in hotels, motels en andere residentiële omgevingen;
  - bed-and-breakfast-accommodatie;
  - catering en gelijkaardige niet-commercieel gebruik.
- Gebruik geen mechanische hulpmiddelen of kunstgrepen om het ontdooiproces te versnellen.
- Gebruik geen andere elektrische apparaten (bijvoorbeeld roomijsmachines) in koelkasten, tenzij ze voor dit doel goedgekeurd zijn door de fabrikant.
- Let op dat u het koelcircuit niet beschadigt.
- Het koelmiddel isobutaan (R600a) bevindt zich in het koelcircuit van het apparaat. Dit is een aardgas dat weliswaar milieuvriendelijk is, maar ook uiterst ontvlambaar.
 

Controleer of de onderdelen van het koelcircuit tijdens transport en installatie van het apparaat niet beschadigd zijn geraakt.

Indien het koelcircuit beschadigd is:

  - open vuur en ontstekingsbronnen vermijden
  - de ruimte waar het apparaat zich bevindt grondig ventileren
- Het is gevaarlijk om wijzigingen aan te brengen in de specificaties of dit pro-

duct op enigerlei wijze te modificeren. Een beschadigd netsnoer kan kortsluiting, brand en/of een elektrische schok veroorzaken.



### WAARSCHUWING!

Om gevaar te voorkomen mogen alle elektrische onderdelen (netsnoer, stekker, compressor) uitsluitend worden vervangen door een erkende onderhoudsdienst of gekwalificeerd onderhoudspersoneel.

1. Het netsnoer mag niet worden verlengd.
  2. Verzeker u ervan dat de stekker niet wordt platgedrukt of beschadigd door de achterkant van het apparaat. Een platgedrukte of beschadigde stekker kan oververhit raken en brand veroorzaken.
  3. Verzeker u ervan dat u de stekker van het apparaat kunt bereiken.
  4. Trek niet aan het snoer.
  5. Als de stekker loszit, steek hem dan niet in het stopcontact. Dan bestaat er een risico op een elektrische schok of brand.
  6. U mag het apparaat niet gebruiken zonder het afdekkapje (indien van toepassing) van het lampje.
- Dit apparaat is zwaar. Wees voorzichtig wanneer u het apparaat verplaatst.
  - Haal geen artikelen uit het vriesvak of raak ze niet aan wanneer uw handen vochtig/nat zijn, dit kan uw huid beschadigen of vrieswonden veroorzaken.
  - Stel het apparaat niet langdurig bloot aan direct zonlicht.
  - De eventuele gloeilampen in dit apparaat zijn speciaal geselecteerd en uitsluitend bedoeld voor gebruik in huishoudelijke apparaten. De lampjes zijn niet geschikt voor de verlichting van ruimtes.

### 1.3 Dagelijks gebruik

- Zet geen hete pannen op de kunststof onderdelen in het apparaat.
- Bewaar geen brandbare gassen en vloeistoffen in het apparaat, deze kunnen ontploffen.

- Zet geen levensmiddelen direct tegen de luchtopening in de achterwand. (Als het apparaat rijprij is)
- Diepgevroren voedsel mag niet opnieuw worden ingevroren als het eenmaal ontdooid is
- Bewaar voorverpakte diepvriesproducten volgens de aanwijzingen van de fabrikant.
- U dient zich strikt te houden aan de aanbevelingen van de fabrikant van het apparaat met betrekking tot het bewaren van voedsel. Raadpleeg de betreffende aanwijzingen.
- Leg geen koolzuurhoudende of muisserende dranken in de vriezer, deze veroorzaken druk op de fles die daarvoor kan ontploffen, dit kan schade toebrengen aan het apparaat.
- Ijslollies kunnen vrieswonden veroorzaken als ze rechtstreeks vanuit het apparaat geconsumeerd worden.

### 1.4 Onderhoud en reiniging

- Schakel het apparaat uit en trek de stekker uit het stopcontact voordat u onderhoudshandelingen verricht.
- Maak het apparaat niet met metalen voorwerpen schoon.
- Gebruik geen scherpe voorwerpen om ijs van het apparaat te krabben. Gebruik een kunststof schraper.
- Controleer de afvoer in de koelkast regelmatig op dooiwater. Indien nodig, reinig de afvoer. Als de afvoer verstopt is, zal er zich water onder in het apparaat verzamelen.

### 1.5 Montage



Voor de aansluiting aan het elektriciteitsnet dienen de instructies in de desbetreffende paragrafen nauwgezet te worden opgevolgd.

- Pak het apparaat uit en controleer of er beschadigingen zijn. Sluit het apparaat niet aan als het beschadigd is. Meld mogelijke beschadigingen onmiddellijk bij de winkel waar u het apparaat gekocht heeft. Gooi in dat geval de verpakking niet weg.
- Wij adviseren u om vier uur te wachten voordat u het apparaat aansluit, dan

kan de olie terugvloeiën in de compressor.

- Rond het apparaat dient er adequate luchtcirculatie te zijn, anders ontstaat er oververhitting. Om voldoende ventilatie te verkrijgen, moet u de instructies met betrekking tot de installatie opvolgen.
- De achterkant dient zo mogelijk tegen een muur geplaatst te worden, teneinde te voorkomen dat hete onderdelen (compressor, condensator) aangeraakt kunnen worden en brandwonden veroorzaken.
- Het apparaat mag niet vlakbij radiatoren of kooktoestellen geplaatst worden.
- Zorg ervoor dat de stekker na installatie van het apparaat toegankelijk is.
- Aansluiten op de drinkwatervoorziening (indien voorzien van een wateraansluiting).

### 1.6 Servicedienst

- Alle elektrotechnische werkzaamheden die noodzakelijk zijn voor het uitvoeren van onderhoud aan het apparaat, dienen uitgevoerd te worden door een gekwalificeerd elektricien of competent persoon.

- Dit product mag alleen worden onderhouden door een erkend onderhoudscentrum en er dient alleen gebruik te worden gemaakt van originele reserveonderdelen.

### 1.7 Bescherming van het milieu



Dit apparaat bevat geen gassen die de ozonlaag kunnen beschadigen, niet in het koelcircuit en evenmin in de isolatiematerialen. Het apparaat mag niet worden weggegooid bij het normale huishoudelijke afval. Het isolatieschuim bevat ontvlambare gassen: het apparaat moet weggegooid worden conform de van toepassing zijnde regels die u bij de lokale overheidsinstanties kunt verkrijgen. Voorkom beschadiging aan de koeleenheid, vooral aan de achterkant bij de warmtewisselaar. De materialen die gebruikt zijn voor dit apparaat en die voorzien zijn van het symbool ♻ zijn recyclebaar.

## 2. VOOR HET EERSTE GEBRUIK

### 2.1 Het apparaat reinigen

1. Reinig de interne onderdelen van het apparaat en alle accessoires met warm water en een neutrale detergent.
2. Zorg ervoor dat het apparaat en de accessoires geheel droog zijn.
3. Steek de stekker in het stopcontact.
4. Activeer het apparaat en stel de temperatuur in.



Gebruik geen schuurmiddelen, schuursponsjes of solventen om het apparaat en de accessoires te reinigen.

### 2.2 Activering van het apparaat en het instellen van de temperatuur

Draai de temperatuurknop in wijzerzin om het apparaat te activeren en tegelijk de temperatuur in te stellen. De cijfers op de knop verwijzen naar de verschillende koudestanden.

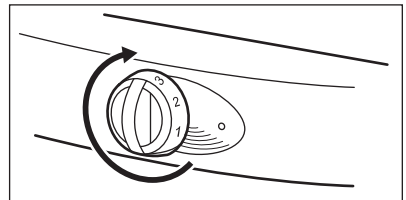

Draai aan de temperatuurknop om de instellingen te verlagen voor een minimale lage temperatuur.

Draai aan de temperatuurknop om hogere instellingen voor een maximale lage temperatuur.



We raden u aan om een gemiddelde koudestand te kiezen.

De volgende omstandigheden kunnen de temperatuurinstelling beïnvloeden.

- De kamertemperatuur en de plaats waar het apparaat geplaatst is.
- Hoe vaak de deur van het apparaat geopend wordt.
- De hoeveelheid voedsel in het apparaat.

## 3. DAGELIJKS GEBRUIK

### 3.1 Verse voedingswaren invriezen

De vriezer is geschikt voor het invriezen van verse voedingswaren en voor de bewaring van (diep)vriesvoeding.



Als de temperatuurknop op een gemiddelde stand ingesteld wordt, is het niet nodig om de instelling te wijzigen.

Als u het voedsel sneller wenst in te vriezen, stel de temperatuur dan in op een hogere stand. Op die manier kan de temperatuur van de koelkast dalen tot 0°C en meer. Als dit gebeurt, stel de temperatuurknop in op een lagere stand.

### 3.2 Het bewaren van ingevroren voedsel

Als het apparaat nieuw is of langdurig uitgeschakeld was, plaats dan niet onmiddellijk diepvriesvoeding in de vriezer. Stel de temperatuur in op de hoogste stand en laat het apparaat gedurende minimaal 2 uur werken.



Door een stroomstoring kan de vriezer ontdooien. Als de stroom langer uitgeschakeld was dan de "Rijstijdwaarde" moet u het ontdooide voedsel onmiddellijk gebruiken of bereiden. Raadpleeg de "TECHNISCHE INFORMATIE" voor deze waarde. U kunt de bereide voeding invriezen als ze is afgekoeld.

### 3.3 Ontdooien

Alvorens (diep)vriesvoeding te bereiden, moet u ze in de koelkast of bij kamertemperatuur ontdooien.

Het is mogelijk om kleine hoeveelheden bevroren voedsel rechtstreeks uit de vriezer te bereiden, maar hierdoor wordt de bereidingsduur verlengd.

### 3.4 Glazen legroosters

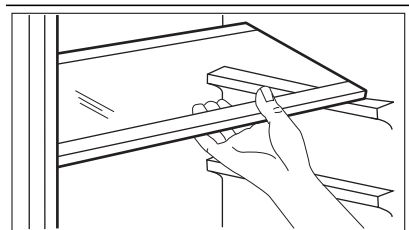

U kunt de glazen legroosters op verschillende hoogtes plaatsen.



dit apparaat wordt verkocht in Frankrijk.

In overeenstemming met de richtlijnen die gelden in dit land, moet dit apparaat worden geleverd met een speciaal onderdeel (zie afbeelding). Dit onderdeel is geplaatst in de onderste lade van de koelkast om de koudste zone aan te geven.

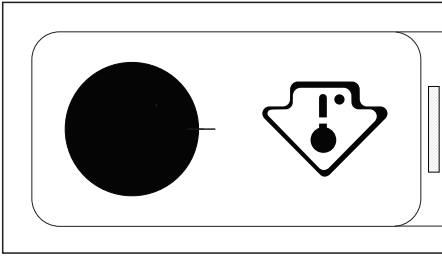

### 3.5 Het plaatsen van de deurplateaus

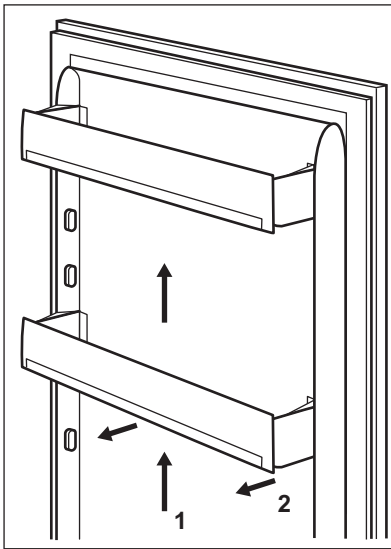

Om het bewaren van voedselverpakkingen van verschillende afmetingen mogelijk te maken, kunnen de schappen op verschillende hoogtes worden geplaatst. Om deze aanpassingen uit te voeren, gaat u als volgt te werk: trek het schap geleidelijk in de richting van de pijlen totdat het los komt en plaats het schap op een andere gewenste hoogte terug.



Verwijder het onderste deurschap niet om een goede luchtcirculatie te garanderen.

## 4. AANWIJZINGEN EN TIPS

### 4.1 Energie besparen

- Open de deur van de koelkast of de vriezer niet te dikwijls.
- Laat de deur van de koelkast of de vriezer niet langer dan nodig open staan.
- Als het apparaat permanent in werking is en er zich rijm aan de interne achterwand vormt, zijn dit mogelijke oorzaken:
  - De temperatuurknop staat in de laagste stand.
  - De kamertemperatuur is te hoog.

– Het apparaat zit te vol.  
Stel de temperatuurknop in op een hogere stand. De automatische ontdooifunctie start en het energieverbruik daalt.

### 4.2 Koeling

- Zet geen warm voedsel in de koelkast. Wacht tot het is afgekoeld.
- Plaats geen dampende vloeistoffen in de koelkast.
- Doe alle voeding met een sterke smaak of geur in verhouddozen.

- Zorg ervoor dat er lucht rond het voedsel kan circuleren.
- Doe alle soorten vlees in vershoudzakjes. Plaats ze op het glazen rooster net boven de groentenlade. Bewaar vlees niet langer dan 2 dagen in de koelkast.
- Dek bereid voedsel en koude gerechten af en plaats ze op een van de roosters.
- Was fruit en groenten en bewaar ze in de groentenlade.
- Bewaar boter en kaas in de speciale luchtdichte vakken, aluminiumfolie of vershoudzakjes.
- Zorg ervoor dat melkflessen gesloten zijn en bewaar ze in het flessenrek in de deur van het apparaat.
- Bewaar in de koelkast geen bananen, aardappelen, uien en look zonder verpakking.

### 4.3 Invriezen

- Het classificatielabel geeft een indicatie van de maximale hoeveelheid voeding die de vriezer in 24 uur kan invriezen.
- De voeding is na 24 uur volledig ingevroren. Plaats tijdens deze periode geen ander voedsel in de vriezer.
- Plaats het voedsel in kleine hoeveelheden in de vriezer. Hierdoor vriest het

voedsel snel in en kan de benodigde hoeveelheid makkelijk ontdooid worden.

- Verpak het voedsel in aluminiumfolie of in vershoudzakjes. Zorg ervoor dat de verpakking luchtdicht is.
- Bewaar geen vers voedsel bij ingevroren voedsel. Hierdoor stijgt de temperatuur van de ingevroren voeding.
- De bewaringsduur van vette voeding is korter dan die van vetvrije of verarme voeding. Het zout beperkt de houdbaarheid van het voedsel.
- We raden aan om op elke verpakking de invriesdatum van het voedsel te noteren.

### 4.4 Het bewaren van ingevroren voedsel

- Als u ingevroren voedsel koopt, plaats dit dan zo snel mogelijk in de vriezer.
- Als u ingevroren voedsel ontdooid, moet u dit zo snel mogelijk bereiden. Het is niet mogelijk om eerder ingevroren voeding opnieuw in te vriezen.
- Zorg ervoor dat de uiterste houdbaarheidsdatum niet overschreden is. U vindt deze informatie op de verpakking van het voedsel.

## 5. ONDERHOUD EN REINIGING



### LET OP!

Haal de stekker uit het stopcontact alvorens onderhoudswerkzaamheden te verrichten.

### 5.1 Reiniging

- Maak het apparaat en alle accessoires schoon.
- Reinig alle onderdelen van het apparaat en alle accessoires met warm water en een neutrale detergent. Zorg ervoor dat het apparaat en de accessoires geheel droog zijn.
- Reinig de pakking van de deur regelmatig. Neem contact op met de serviceafdeling om een beschadigde pakking te vervangen.



- Zorg ervoor dat u de leidingen of kabels nooit verplaatst of beschadigt, of eraan trekt.
- Zorg ervoor dat u het koelcircuit niet beschadigt.
- Reinig het apparaat niet met schuurmiddelen, schuursponsjes, solventen, geparfumeerde detergenten of boenmiddel.

Na het onderhoud, steek de stekker in het stopcontact.



## 5.2 Automatische ontdooifunctie van de koelkast

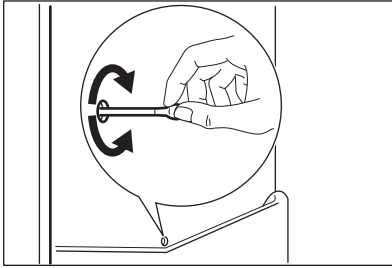

Het verwijderen van rijm gebeurt automatisch wanneer de motorcompressor tijdens de werking stopt. Het water wordt afgevoerd door het afvoergat en het water wordt verzameld in de opvangbak waar het verdampt. De opvangbak bevindt zich achter het apparaat, boven de motorcompressor. Het afvoergat bevindt zich achteraan in de koelkast. Om ervoor te zorgen dat er geen water in andere delen van de koelkast terecht komt, zorg ervoor dat het afvoergat altijd schoon is. Gebruik het reinigingsgereedschap in het afvoergat.

### 5.3 De vriezer ontdooien



Er kan zich op de vriesroosters en rond het bovenste deel rijm bevinden. Ontdooi de vriezer wanneer de rijm laag een dikte van 3 tot 5 mm bereikt heeft.



**LET OP!**  
Gebruik geen scherpe metalen voorwerpen om de rijm te verwijderen. Gebruik geen mechanische apparaten om de vriezer te ontdooien.

1. Schakel het apparaat uit.
2. Haal al het voedsel uit de vriezer. Wikkel het voedsel in krantenpapier en houd het koel.
3. Houd de deur van het apparaat open tot het volledig ontdooid is.
4. Reinig en droog de vriezer.

5. Steek de stekker in het stopcontact.

6. Schakel het apparaat in.

7. Stel de temperatuur in op de hoogste stand en laat het apparaat gedurende minimaal 2 tot 3 uur werken.

8. Plaats het voedsel terug in de vriezer.

### 5.4 Als het apparaat gedurende lange tijd niet gebruikt zal worden

1. Schakel het apparaat uit en trek de stekker uit het stopcontact.
2. Verwijder al het voedsel.
3. Ontdooi het apparaat.
4. Reinig en droog het apparaat en alle accessoires.
5. Laat de deur open om onaangename geurtjes te voorkomen.

## 5.5 Het lampje vervangen

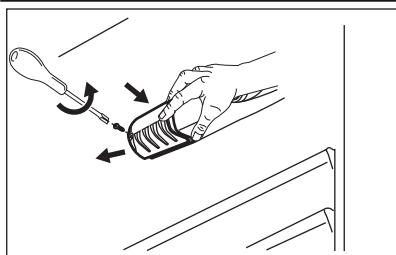

1. Trek de stekker uit het stopcontact.
2. Verwijder de schroef van de afdekking van het lampje.
3. Haal de afdekking van het lampje
4. Vervang de oude lamp door een nieuwe. Gebruik uitsluitend lampen voor huishoudapparaten. De afdekking van de lamp vermeldt het maximale lampvermogen.
5. Plaats de afdekking van het lampje terug.
6. Steek de stekker in het stopcontact.



De gloeilampen of halogeenlampen in dit apparaat zijn uitsluitend bedoeld voor gebruik in huishoudelijke apparaten. Gebruik deze niet binnenhuisverlichting.

## 6. PROBLEEMOPLOSSING



### WAARSCHUWING!

Trek de stekker uit het stopcontact alvorens de controle uit te voeren.

Voor problemen die niet in de tabel vermeld zijn, neem contact op met de service-afdeling.

Storing	Mogelijke oplossing
Het apparaat maakt lawaai tijdens de werking.	Bepaalde geluiden zijn normaal als het apparaat in werking is. Raadpleeg de folder die bij het apparaat geleverd wordt.
Het apparaat werkt helemaal niet.	Zorg ervoor dat het apparaat is ingeschakeld. Zorg dat de stekker in het stopcontact zit.
	Controleer of er spanning is. Sluit een ander elektrisch apparaat op het stopcontact aan. Om het stopcontact te repareren, neem contact op met een erkend elektrotechnicus.
Het lampje brandt niet.	Sluit en open de deur om ervoor te zorgen dat de lamp niet in de standby-stand staat. Het lampje is stuk. Vervang het lampje.
De compressor werkt continu.	Stel de temperatuurknop in op een lagere stand.

<b>Storing</b>	<b>Mogelijke oplossing</b>
	Zorg dat de deur van het apparaat is gesloten.
	Zorg ervoor dat u de deur van het apparaat niet te vaak opent en sluit.
	Zorg ervoor dat er geen warm voedsel in het apparaat staat. Wacht tot het is afgekoeld.
	Zorg ervoor dat de kamertemperatuur niet te hoog is.
Er loopt water over de achterkant van de koelkast.	Dit is normaal als de automatische ontdooifuncties in werking is.
Er bevindt zich water in de koelkast.	Controleer of het afvoergat niet verstopt is.
	Zorg ervoor dat voedsel of verpakkingen niet verhinderen dat het water in de opvangbak stroomt.
Er ligt water op de vloer.	De dooiwaterafvoer loopt niet in de verdamperbak boven de compressor. Maak de dooiwaterafvoer vast op de verdamperbak.
De temperatuur in het apparaat is te laag	Stel de temperatuurknop in op een lagere stand.
De temperatuur in het apparaat is niet laag genoeg.	Stel de temperatuurknop in op een hogere stand.
	Zorg dat de deur van het apparaat is gesloten.
	Zorg ervoor dat er geen warm voedsel in het apparaat staat. Wacht tot het voedsel koud is.
	Zorg ervoor dat het apparaat niet te vol zit.
De temperatuur in de koelkast is niet laag genoeg.	Zorg ervoor dat er koude luchtcirculatie is.
Er is te veel rijmvorming.	Zorg ervoor dat het voedsel in speciale bewaardozen of in de verpakking zit.
	Zorg dat de deur van het apparaat is gesloten.
	Stel de temperatuurknop in op een lagere stand.

## 7. TECHNISCHE INFORMATIE

### 7.1 Normale geluiden

Tijdens normaal gebruik hoort u geluiden (compressor, koelmiddelcirculatie).

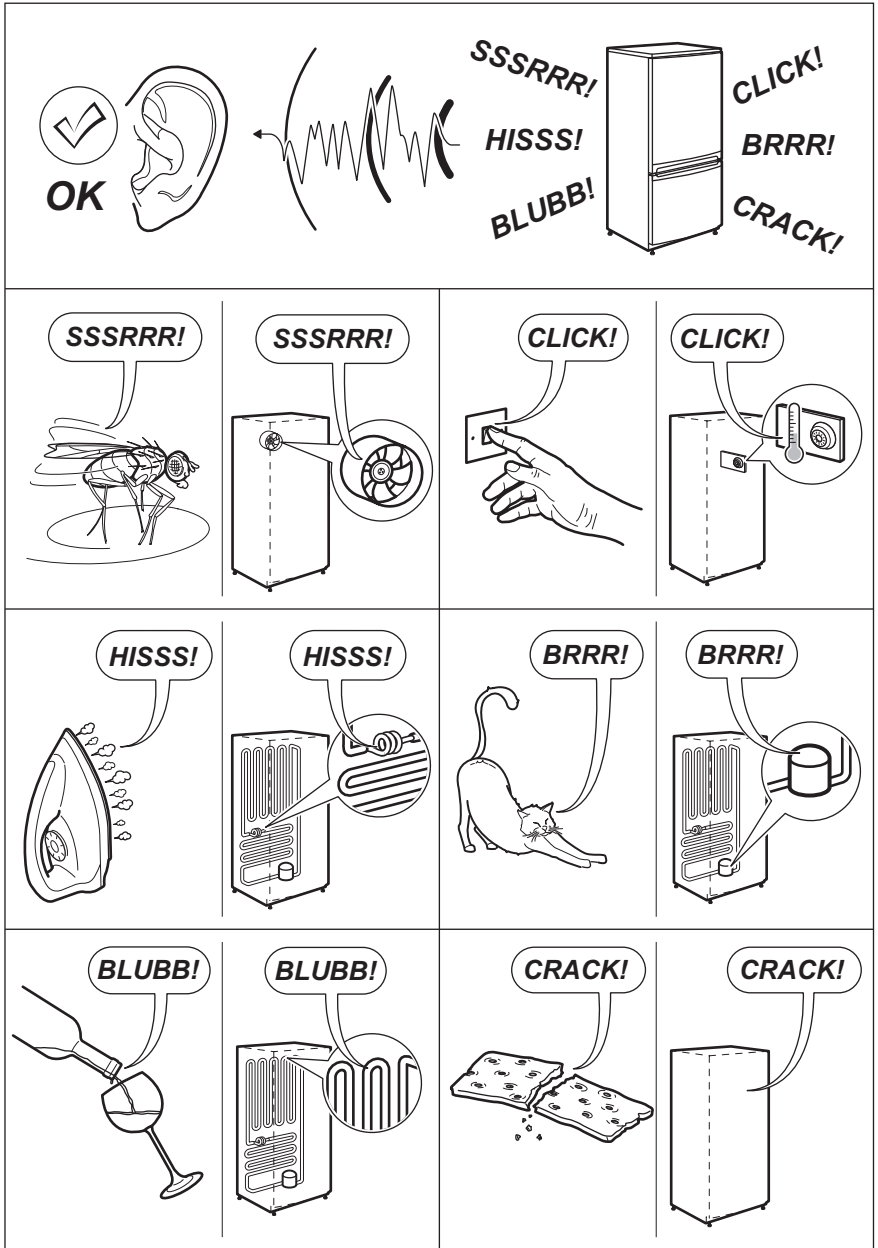

## 7.2 Opstelling

Het apparaat moet geïnstalleerd worden op een droge, goed geventileerde plaats binnen waar de omgevingstemperatuur overeenkomt met de klimaatklasse die

vermeld is op het typeplaatje van het apparaat:

Kli- maat- klasse	Omgevingstemperatuur
SN	+10°C tot + 32°C
N	+16°C tot + 32°C
ST	+16°C tot + 38°C
T	+16°C tot + 43°C

Bij bepaalde modeltypes kunnen er functionele problemen ontstaan als deze temperaturen niet worden gerespecteerd. De juiste werking van het apparaat kan enkel gegarandeerd worden als het opgegeven temperatuurbereik wordt gerespecteerd. Als u vragen hebt m.b.t. de montagelocatie van het apparaat, raadpleeg dan de dealer, uw klantenservice of de dichtstbijzijnde technische dienst

### 7.3 Technische gegevens

Afmetingen	Hoogte	1590 mm
	Breedte	545 mm
	Diepte	604 mm
Maximale bewaartijd bij stroomuitval		20 h
Voltage		230 V
Frequentie		50 Hz

Voor meer informatie, raadpleeg het classificatielabel en het energielabel.

## 8. MILIEUBESCHERMING

Recycle de materialen met het symbool . Gooi de verpakking in een geschikte verzamelcontainer om het te recyclen. Help om het milieu en de volksgezondheid te beschermen en recycle het afval van elektrische en

elektronische apparaten. Gooi apparaten gemarkeerd met het symbool  niet weg met het huishoudelijk afval. Breng het product naar het milieustation bij u in de buurt of neem contact op met de gemeente.

# CONTENTS

1. SAFETY INSTRUCTIONS . . . . .	15
2. BEFORE FIRST USE . . . . .	17
3. DAILY USE . . . . .	18
4. HINTS AND TIPS . . . . .	19
5. CARE AND CLEANING . . . . .	20
6. TROUBLESHOOTING . . . . .	22
7. TECHNICAL INFORMATION . . . . .	23

## WE'RE THINKING OF YOU

Thank you for purchasing an Electrolux appliance. You've chosen a product that brings with it decades of professional experience and innovation. Ingenious and stylish, it has been designed with you in mind. So whenever you use it, you can be safe in the knowledge that you'll get great results every time.

Welcome to Electrolux.

### Visit our website for:



Get usage advice, brochures, trouble shooter, service information:  
**www.electrolux.com**



Register your product for better service:  
**www.RegisterElectrolux.com**



Buy Accessories, Consumables and Original spare parts for your appliance:  
**www.electrolux.com/shop**

## CUSTOMER CARE AND SERVICE

We recommend the use of original spare parts.

When contacting Service, ensure that you have the following data available.

The information can be found on the rating plate. Model, PNC, Serial Number.



Warning / Caution-Safety information



General information and tips



Environmental information

Subject to change without notice.

# 1. SAFETY INSTRUCTIONS

In the interest of your safety and to ensure the correct use, before installing and first using the appliance, read this user manual carefully, including its hints and warnings. To avoid unnecessary mistakes and accidents, it is important to ensure that all people using the appliance are thoroughly familiar with its operation and safety features. Save these instructions and make sure that they remain with the appliance if it is moved or sold, so that everyone using it through its life will be properly informed on appliance use and safety.

For the safety of life and property keep the precautions of these user's instructions as the manufacturer is not responsible for damages caused by omission.

## 1.1 Children and vulnerable people safety

- This appliance is not intended for use by persons (including children) with reduced physical, sensory or mental capabilities, or lack of experience and knowledge, unless they have been given supervision or instruction concerning use of the appliance by a person responsible for their safety.

Children should be supervised to ensure that they do not play with the appliance.

- Keep all packaging well away from children. There is risk of suffocation.
- If you are discarding the appliance pull the plug out of the socket, cut the connection cable (as close to the appliance as you can) and remove the door to prevent playing children to suffer electric shock or to close themselves into it.
- If this appliance featuring magnetic door seals is to replace an older appliance having a spring lock (latch) on the door or lid, be sure to make that spring lock unusable before you discard the old appliance. This will prevent it from becoming a death trap for a child.

## 1.2 General safety



### WARNING!

Keep ventilation openings, in the appliance enclosure or in the built-in structure, clear of obstruction.

- The appliance is intended for keeping foodstuff and/or beverages in a normal household and similar applications such as:
  - staff kitchen areas in shops, offices and other working environments;
  - farm houses and by clients in hotels, motels and other residential type environments;
  - bed and breakfast type environments;
  - catering and similar non-retail applications.
- Do not use a mechanical device or any artificial means to speed up the thawing process.
- Do not use other electrical appliances (such as ice cream makers) inside of refrigerating appliances, unless they are approved for this purpose by the manufacturer.
- Do not damage the refrigerant circuit.
- The refrigerant isobutane (R600a) is contained within the refrigerant circuit of the appliance, a natural gas with a high level of environmental compatibility, which is nevertheless flammable.

During transportation and installation of the appliance, be certain that none of the components of the refrigerant circuit become damaged.

If the refrigerant circuit should become damaged:

- avoid open flames and sources of ignition
- thoroughly ventilate the room in which the appliance is situated
- It is dangerous to alter the specifications or modify this product in any way. Any damage to the cord may cause a short-circuit, fire and/or electric shock.



### WARNING!

Any electrical component (power cord, plug, compressor) must be replaced by a certified service agent or qualified service personnel to avoid hazard.

1. Power cord must not be lengthened.
  2. Make sure that the power plug is not squashed or damaged by the back of the appliance. A squashed or damaged power plug may overheat and cause a fire.
  3. Make sure that you can come to the mains plug of the appliance.
  4. Do not pull the mains cable.
  5. If the power plug socket is loose, do not insert the power plug. There is a risk of electric shock or fire.
  6. You must not operate the appliance without the lamp cover (if foreseen) of interior lighting.
- This appliance is heavy. Care should be taken when moving it.
  - Do not remove nor touch items from the freezer compartment if your hands are damp/wet, as this could cause skin abrasions or frost/freezer burns.
  - Avoid prolonged exposure of the appliance to direct sunlight.
  - Bulb lamps (if foreseen) used in this appliance are special purpose lamps selected for household appliances use only. They are not suitable for household room illumination.

### 1.3 Daily Use

- Do not put hot pot on the plastic parts in the appliance.
- Do not store flammable gas and liquid in the appliance, because they may explode.
- Do not place food products directly against the air outlet on the rear wall. (If the appliance is Frost Free)
- Frozen food must not be re-frozen once it has been thawed out.
- Store pre-packed frozen food in accordance with the frozen food manufacturer's instructions.
- Appliance's manufacturers storage recommendations should be strictly adhered to. Refer to relevant instructions.
- Do not place carbonated or fizzy drinks in the freezer compartment as it creates pressure on the container, which may cause it to explode, resulting in damage to the appliance.

- Ice lollies can cause frost burns if consumed straight from the appliance.

### 1.4 Care and cleaning

- Before maintenance, switch off the appliance and disconnect the mains plug from the mains socket.
- Do not clean the appliance with metal objects.
- Do not use sharp objects to remove frost from the appliance. Use a plastic scraper.
- Regularly examine the drain in the refrigerator for defrosted water. If necessary, clean the drain. If the drain is blocked, water will collect in the bottom of the appliance.

### 1.5 Installation



For electrical connection carefully follow the instructions given in specific paragraphs.

- Unpack the appliance and check if there are damages on it. Do not connect the appliance if it is damaged. Report possible damages immediately to the place you bought it. In that case retain packing.
- It is advisable to wait at least four hours before connecting the appliance to allow the oil to flow back in the compressor.
- Adequate air circulation should be around the appliance, lacking this leads to overheating. To achieve sufficient ventilation follow the instructions relevant to installation.
- Wherever possible the back of the product should be against a wall to avoid touching or catching warm parts (compressor, condenser) to prevent possible burn.
- The appliance must not be located close to radiators or cookers.
- Make sure that the mains plug is accessible after the installation of the appliance.
- Connect to potable water supply only (If a water connection is foreseen).



## 1.6 Service

- Any electrical work required to do the servicing of the appliance should be carried out by a qualified electrician or competent person.
- This product must be serviced by an authorized Service Centre, and only genuine spare parts must be used.

## 1.7 Environment Protection



This appliance does not contain gasses which could damage the

ozone layer, in either its refrigerant circuit or insulation materials. The appliance shall not be discarded together with the urban refuse and rubbish. The insulation foam contains flammable gases: the appliance shall be disposed according to the applicable regulations to obtain from your local authorities. Avoid damaging the cooling unit, especially at the rear near the heat exchanger. The materials used on this appliance marked by the symbol  are recyclable.

# 2. BEFORE FIRST USE

## 2.1 Cleaning the appliance

1. Clean the inner parts of the appliance and all the accessories with warm water and neutral detergent.
2. Make sure that the appliance and the accessories are fully dry.
3. Connect the mains plug to the mains socket.
4. Activate the appliance and set the temperature.



Do not use abrasive products, abrasive cleaning pads or solvents to clean the appliance and the accessories.

## 2.2 Activating the appliance and setting the temperature

Turn the temperature knob clockwise to activate the appliance and, at the same time, to set the temperature. The numbers that are on the knob refer to different temperatures of cold.

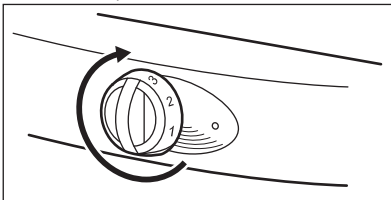

Turn the temperature knob to lower settings to obtain minimum cold temperature.

Turn the temperature knob to higher settings to obtain maximum cold temperature.



We recommend that you set a medium cold temperature.

The conditions that follow can have an effect on the temperature setting.

- The room temperature and the location where the appliance is installed.
- How frequently the opening of the appliance door occurs.
- The quantity of food that is in the appliance.

### 3. DAILY USE

#### 3.1 Freezing the fresh food

The freezer is applicable to freeze fresh food and for the storage of frozen food and of deep-frozen food.



If the temperature knob is set at a medium position, it is not necessary to change the setting. If you want to freeze the food more quickly, set the temperature knob at a higher position. In this condition, the temperature of the fridge can decrease to 0 °C and more. If this occurs, set the temperature knob to a lower position.

#### 3.2 Storage of frozen food

Do not put immediately frozen food in the freezer if the appliance is new or was deactivated for a period of time.

Set the temperature knob at the highest position and let the appliance operate for minimum 2 hours.



A power failure can cause the defrosting of the freezer. If the power was off, for a period of time longer than the "Rising Time" value, you must use or cook immediately the defrosted food. Refer to "TECHNICAL INFORMATION" for the value. You can freeze the cooked food when it becomes cool.

#### 3.3 Thawing

Before you cook frozen food or deep-frozen food, thaw the food in the fridge or at room temperature.

It is possible to cook small quantities of frozen food directly from the freezer, but this increases the cooking time.

#### 3.4 Glass shelves

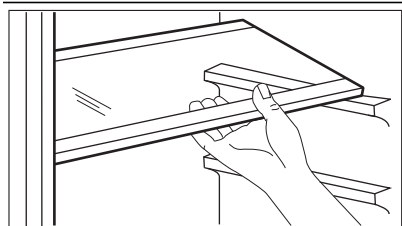

You can put the glass shelves at different heights.



this appliance is sold in France. In accordance with regulations valid in this country it must be provided with a special device (see figure) placed in the lower compartment of the fridge to indicate the coldest zone of it.

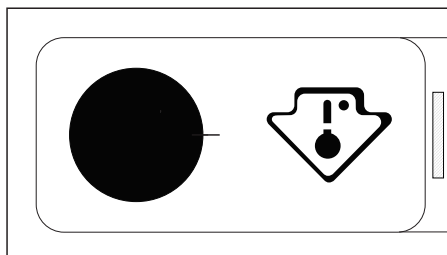

### 3.5 Positioning the door shelves

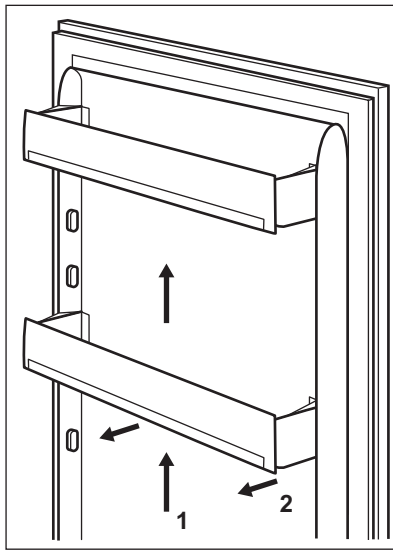

To permit storage of food packages of various sizes, the door shelves can be placed at different heights. To make these adjustments proceed as follows: gradually pull the shelf in the direction of the arrows until it comes free, then reposition as required.



Do not move the lower door shelf to ensure correct air circulation.

## 4. HINTS AND TIPS

### 4.1 Energy saving

- Do not to open the door of the fridge or of the freezer frequently .
- Do not keep the door of the fridge or of the freezer open for more than the necessary time.
- If the appliance operates continuously and there is frost on the internal rear part, the cause can be:
  - The temperature knob is set at the lowest position.
  - The room temperature, where the appliance is installed, is too warm.
  - The appliance is full.
 Set the temperature knob at a higher position. The automatic defrosting starts and the energy consumption decreases.

### 4.2 Refrigeration

- Do not put hot food in the fridge. Wait until it becomes cool.
- Do not put in the fridge liquids that evaporate.
- Put all the food, that has a strong flavour or odour, in containers.
- Make sure that there is air circulation around the food.
- Put all types of meat in polythene bags. Put them on the glass shelf above the vegetable drawer. Do not keep the meat in the fridge for more than 2 days.
- Put a cover on cooked food and cold dishes and put them on one of the shelves.
- Wash fruit and vegetables and put them in the vegetable drawer.
- Put butter and cheese in special airtight containers, aluminium foil or polythene bags.
- Make sure that milk bottles have a cap and put them in the bottle shelf on the appliance door.
- Do not keep in the fridge bananas, potatoes, onions and garlic that are without packaging.

### 4.3 Freezing

- The rating plate gives the indication of the maximum quantity of food that the freezer can freeze in 24 hours.
- The freezing of the food is completed in 24 hours. Do not put other food in the freezer during this time.
- Put the food in small quantities in the freezer. This helps to freeze quickly the food and to thaw only the necessary quantity.
- Wrap the food in aluminium foil or put it in polythene bags. Make sure that the packaging is airtight.
- Do not put fresh food together with frozen food. This to prevent the temperature of the frozen food to increase.
- The storage time for fat food is shorter than for non-fat food or for low-fat food.

The salt decreases the storage time of the food.

- We recommend that you write, on each packaging, the date of when the food was frozen.

### 4.4 Storage of the frozen food

- When you buy frozen food, make sure that you put it in the freezer in a very short time.
- When you thaw frozen food, you must cook it in a very short time. It is not possible to freeze again food that was frozen before.
- Make sure that the use-by date is not expired. You can find the information on the packaging of the food.

## 5. CARE AND CLEANING



### CAUTION!

Before maintenance, disconnect the mains plug from the mains socket.

### 5.1 Cleaning

- Clean the appliance and the accessories regularly.
- Clean all the parts of the appliance and all the accessories only with warm water and neutral detergent. Make sure that the appliance and the accessories are fully dry.
- Clean the gasket of the door regularly. To replace a damaged gasket, contact the Service.
- Clean the grill of the condenser and the compressor, that are behind the appli-

ance, with a brush. This helps to decrease the energy consumption and keeps the appliance in good conditions.



- Be careful not to pull, move or to cause damage to the pipes or the cables.
- Be careful not to cause damage to the cooling unit.
- Do not clean the appliance with abrasive products, abrasive cleaning pads, solvents, detergents with perfume or wax polish.

After maintenance, connect the mains plug to the mains socket.

## 5.2 Automatic defrosting of the fridge

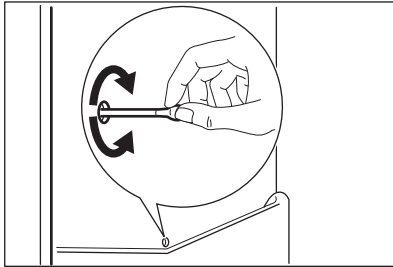

The removal of frost occurs automatically when the motor compressor stops during operation.

The water drains out through the drain hole and collects in the water container where it evaporates.

The water container is behind the appliance, above the motor compressor.

The drain hole is in the fridge on the rear part.

To prevent water to collect in other parts of the fridge, make sure that the drain hole is always clean. Use the cleaning tool that is in the drain hole.

## 5.3 Defrosting of the freezer



There can be frost on the freezer shelves and around the top compartment.

Defrost the freezer when the layer of frost has a thickness of 3 or 5 mm.



### CAUTION!

Do not use sharp metal tools to remove the frost.

Do not use mechanical devices to defrost the freezer.

1. Deactivate the appliance.
2. Remove all the food from the freezer. Wrap the food in newspaper and keep it at a cold temperature.
3. Keep the appliance door open until defrosting is completed.
4. Clean and fully dry the freezer.

5. Connect the mains plug to the mains socket.

6. Activate the appliance.

7. Set the temperature knob at the highest position and let the appliance operate for 2 or 3 hours with this setting.

8. Put back the food in the freezer.

## 5.4 When the appliance is not used for long periods

1. Deactivate the appliance and disconnect the mains plug from the mains socket.

2. Remove all the food.

3. Defrost the appliance.

4. Fully clean and dry the appliance and all the accessories.

5. Keep the doors open to prevent unpleasant smells.

## 5.5 Replacing the lamp

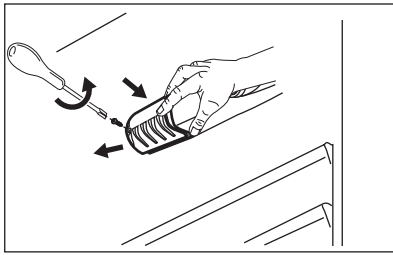

1. Disconnect the mains plug from the mains socket.
2. Remove the screw from the lamp cover.
3. Remove the lamp cover
4. Replace the old lamp with a new one. Use only lamps for household appliances. The lamp cover shows the maximum power of the lamp.
5. Install again the lamp cover.
6. Connect the mains plug to the mains socket.

**i** The type of light bulb or halogen lamp used for this appliance, is only for household appliances. Do not use it for house lightning.

## 6. TROUBLESHOOTING



### WARNING!

Disconnect the mains plug from the mains socket before you do the check.

For problems that are not in the table, contact the Service.

Problem	Possible solution
The appliance makes noise during operation.	Some sounds are normal when the appliance is operating. Refer to the leaflet supplied with the appliance.
The appliance does not operate.	Make sure that the appliance is activated.
	Make sure that the mains plug is connected to the mains socket.
	Do a check and see if there is voltage. Connect a different appliance to the same mains socket. To repair a mains socket, contact a qualified electrician.
The lamp does not come on.	Close and open the door to make sure that the lamp is not in standby.
	The lamp is defective. Replace the lamp.
The compressor operates continuously.	Set the temperature knob at a lower position.
	Make sure that the appliance door is closed.

<b>Problem</b>	<b>Possible solution</b>
	Make sure not to open and close the appliance door too frequently.
	Make sure not to put hot food in the appliance. Wait until it becomes cool.
	Make sure that the room temperature is not too warm.
Water collects on the rear plate of the fridge.	It is normal that this occurs when the automatic defrosting operates.
Water collects in the fridge.	Make sure that the drain hole is not clogged.
	Make sure that food or packaging do not prevent the water to collect in the water container.
There is water on the floor.	The melting water outlet does not flow in the evaporative tray above the compressor. Attach the melting water outlet to the evaporative tray.
The temperature in the appliance is too cold	Set the temperature knob to a lower position.
The temperature in the appliance is not sufficiently cold.	Set the temperature knob to a higher position.
	Make sure that the appliance door is closed.
	Make sure not to put hot food in the appliance. Wait for the food to become cool.
	Make sure that the appliance is not too full.
The temperature in the fridge is not sufficiently cold.	Make sure that there is cold air circulation.
There is too much frost.	Make sure that the food is closed in special containers or packaging.
	Make sure that the appliance door is closed.
	Set the temperature knob to a lower position.

## 7. TECHNICAL INFORMATION

### 7.1 Normal sounds

There are some sounds during normal running (compressor, refrigerant circulation).

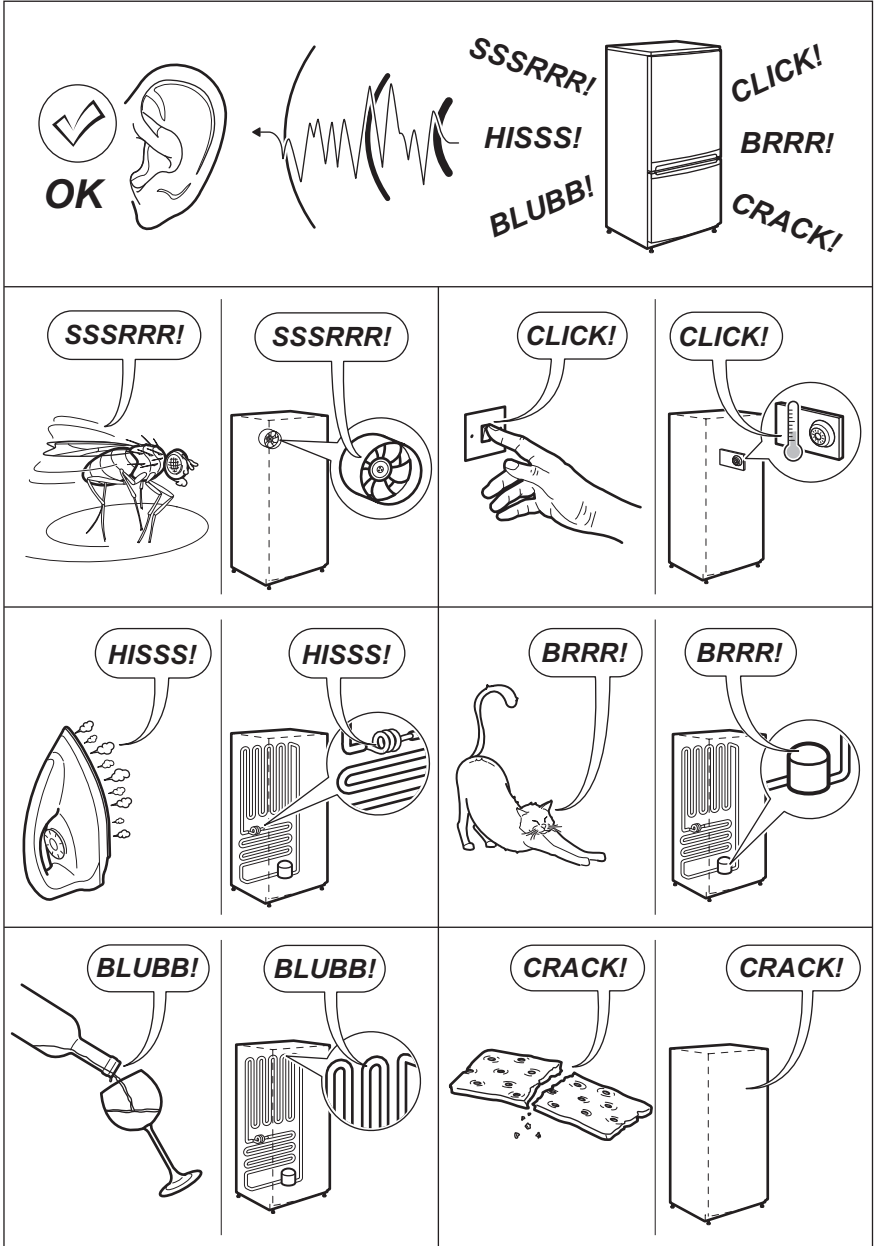

## 7.2 Positioning

This appliance can be installed in a dry, well ventilated indoor where the ambient temperature corresponds to the climate

class indicated on the rating plate of the appliance:



Cli- mate class	Ambient temperature
SN	+10°C to + 32°C
N	+16°C to + 32°C
ST	+16°C to + 38°C
T	+16°C to + 43°C

Some functional problems might occur for some types of models when operating outside of that range. The correct operation can only be guaranteed within the specified temperature range. If you have any doubts regarding where to install the appliance, please turn to the vendor, to our customer service or to the nearest Service Centre

### 7.3 Technical data

Dimensions	Height	1590 mm
	Width	545 mm
	Depth	604 mm
Rising Time		20 h
Voltage		230 V
Frequency		50 Hz

For more information, refer to the rating plate and to the energy label.

## 8. ENVIRONMENT CONCERNS

Recycle the materials with the symbol . Put the packaging in applicable containers to recycle it. Help protect the environment and human health and to recycle waste of electrical

and electronic appliances. Do not dispose appliances marked with the symbol  with the household waste. Return the product to your local recycling facility or contact your municipal office.

## SOMMAIRE

1. INSTRUCTIONS DE SÉCURITÉ . . . . .	27
2. AVANT LA PREMIÈRE UTILISATION . . . . .	29
3. UTILISATION QUOTIDIENNE . . . . .	30
4. CONSEILS . . . . .	32
5. ENTRETIEN ET NETTOYAGE . . . . .	33
6. EN CAS D'ANOMALIE DE FONCTIONNEMENT . . . . .	34
7. CARACTERISTIQUES TECHNIQUES . . . . .	36

## NOUS PENSONS À VOUS

Merci d'avoir choisi ce produit Electrolux. Avec ce produit, vous bénéficiez de dizaines d'années d'expérience professionnelle et d'innovation. Ingénieux et élégant, il a été conçu sur mesure pour vous. Grâce à cet appareil, vous savez que chaque utilisation vous apportera satisfaction.

Bienvenue chez Electrolux.

**Visitez notre site Internet pour :**



Obtenir des conseils d'utilisation, des brochures, de l'aide, des informations :  
**www.electrolux.com**



Enregistrer votre produit pour obtenir un meilleur service :  
**www.RegisterElectrolux.com**



Acheter des accessoires, consommables et pièces de rechange d'origine pour votre appareil :  
**www.electrolux.com/shop**

## SERVICE APRÈS-VENTE

N'utilisez que des pièces de rechange d'origine.

Avant de contacter le service, assurez-vous de disposer des informations suivantes :

Vous trouverez ces informations sur la plaque signalétique. Modèle, PNC, numéro de série.



Avertissement/Attention : consignes de sécurité.



Informations générales et conseils



Informations écologiques

Sous réserve de modifications.

# 1. INSTRUCTIONS DE SÉCURITÉ

Pour votre sécurité et pour garantir une utilisation correcte de l'appareil, lisez attentivement cette notice d'utilisation, ainsi que ses conseils et avertissements, avant d'installer et d'utiliser l'appareil pour la première fois. Pour éviter toute erreur ou accident, veillez à ce que toute personne utilisant l'appareil connaisse bien son fonctionnement et ses caractéristiques de sécurité. Conservez cette notice d'utilisation avec votre appareil. Si l'appareil doit être vendu ou déplacé, assurez-vous que la notice d'utilisation l'accompagne. Tout nouvel utilisateur pourra alors être informé du fonctionnement de celui-ci et des avertissements s'y rapportant.

Pour des raisons de sécurité, suivez toutes les précautions de ce manuel car le fabricant n'est pas responsable des dommages liés à un non-respect de ces instructions.

Lors de sa fabrication, cet appareil a été construit selon des normes, directives et/ou décrets correspondant à son utilisation sur le territoire français.

**Pour la sécurité des biens et des personnes ainsi que pour le respect de l'environnement, vous devez d'abord lire attentivement les recommandations suivantes avant toute utilisation de votre appareil.**



## ATTENTION

Pour éviter tout risque de détérioration de l'appareil, transportez-le dans sa position d'utilisation avec ses cales de transport (selon le modèle). Lorsque vous retirez l'emballage de l'appareil, veillez à tenir les enfants éloignés pour éviter tout risque de suffocation et de blessures physiques.



## ATTENTION

Pour éviter tout risque mobilier, immobilier ou corporel, l'installation, les raccordements (eau, gaz, électricité, évacuation selon modèle), la mise en service et la maintenance de votre appareil doivent être effectués par un professionnel qualifié.



## ATTENTION

Votre appareil a été conçu pour être utilisé par des adultes. Il est destiné à un usage domestique normal. Ne l'utilisez pas à des fins commerciales ou industrielles ou pour d'autres buts que ceux pour lesquels il a été conçu. Vous éviterez ainsi les risques de blessures corporelles ou de dégâts matériels.



## ATTENTION

Avant toute opération de nettoyage, débranchez l'appareil. N'utilisez que des produits du commerce non corrosifs ou non inflammables. Pour éviter tout risque d'électrocution, ne pulvérisez jamais d'eau ou de vapeur sur l'appareil.



## ATTENTION

Si votre appareil est équipé d'un éclairage, débranchez la prise ou coupez le disjoncteur avant de procéder au changement de l'éclairage (ampoule, néon, etc.) pour éviter tout choc électrique.



## ATTENTION

Pour empêcher tout risque d'explosion ou d'incendie, ne placez pas de produits inflammables ou d'objets imbibés de produits inflammables près ou sur l'appareil.



## ATTENTION

Lors de la mise au rebut de votre appareil et pour écarter tout risque corporel, mettez hors d'usage ce qui pourrait présenter un danger : coupez le câble d'alimentation au ras de l'appareil. Consultez les autorités locales pour en savoir plus sur les lieux de mise au rebut de votre appareil.

**ATTENTION**

Veillez à ne pas briser la « chaîne du froid » entre le lieu d'achat des aliments et le lieu de consommation pour éviter tout risque d'intoxication alimentaire.

**Veillez lire attentivement cette notice dès maintenant pour une utilisation optimale de votre appareil.**

## 1.1 Sécurité des enfants et des personnes vulnérables

- Cet appareil n'est pas conçu pour être utilisé par des personnes (y compris des enfants) dont les facultés physiques, sensorielles ou mentales sont réduites, ou qui manquent d'expérience et de connaissances, à moins qu'une personne responsable de leur sécurité ne les supervise ou leur donne des instructions sur la manière de l'utiliser.

Ne laissez pas les enfants jouer avec l'appareil.

- Ne laissez pas les emballages à la portée des enfants. Risque d'asphyxie.
- Lors de la mise au rebut de l'appareil, et pour éviter tout risque corporel et matériel, mettez hors d'usage ce qui pourrait présenter un danger : coupez le câble d'alimentation au ras de l'appareil, retirez la porte pour empêcher les enfants de s'enfermer à l'intérieur de l'appareil.
- Cet appareil est muni de fermetures magnétiques. S'il remplace un appareil équipé d'une fermeture à ressort, nous vous conseillons de rendre celle-ci inutilisable avant de vous en débarrasser. Cela empêchera les enfants de s'enfermer dans l'appareil et de mettre ainsi leur vie en danger.

## 1.2 Consignes générales de sécurité

**AVERTISSEMENT**

Veillez à ce que les orifices de ventilation, situés dans l'enceinte de l'appareil ou dans la structure intégrée, ne soient pas obstrués.

- L'appareil est destiné uniquement à la conservation des aliments et/ou des

boissons dans le cadre d'un usage domestique normal et des situations telles que :

- dans des cuisines réservées aux employés dans des magasins, bureaux et autres lieux de travail ;
- dans les fermes et par les clients dans des hôtels, motels et autres lieux de séjour ;
- dans des hébergements de type chambre d'hôte ;
- pour la restauration et autres utilisations non commerciales.
- N'utilisez pas de dispositifs mécaniques ou d'autres moyens artificiels pour accélérer le dégivrage de l'appareil.
- Ne faites pas fonctionner d'appareils électriques (tels que des sorbetières électriques) à l'intérieur des appareils de réfrigération à moins que cette utilisation n'ait reçu l'agrément du fabricant.
- N'endommagez pas le circuit frigorifique.

- Le circuit frigorifique de l'appareil contient de l'isobutane (R600a), un gaz naturel offrant un haut niveau de compatibilité avec l'environnement mais qui est néanmoins inflammable.

Pendant le transport et l'installation de votre appareil, assurez-vous qu'aucune partie du circuit frigorifique n'est endommagée.

Si le circuit frigorifique est endommagé :

- évitez les flammes nues et les sources d'ignition
- aérez soigneusement la pièce où se trouve l'appareil
- Toute modification de l'appareil ou de ses caractéristiques représente un danger. Si le câble d'alimentation est endommagé, il peut causer un court-circuit, un incendie et/ou un choc électrique.

**AVERTISSEMENT**

Afin d'éviter tout risque, les composants électriques (cordon d'alimentation, fiche, compresseur) doivent être remplacés par un technicien d'entretien agréé ou par un électricien spécialisé.

1. L'appareil ne doit pas être raccordé à l'aide d'une rallonge ou d'une prise multiple.
  2. Assurez-vous que la fiche n'est pas écrasée ou endommagée à l'arrière de l'appareil. Une fiche écrasée ou endommagée peut surchauffer et provoquer un incendie.
  3. Assurez-vous que la fiche secteur de l'appareil est accessible.
  4. Ne débranchez pas l'appareil en tirant sur le câble.
  5. Si la prise murale n'est pas bien fixée, n'y introduisez pas la fiche électrique. Risque de choc électrique ou d'incendie.
  6. N'utilisez pas l'appareil sans le dif-fuseur de l'ampoule (si présent) de l'éclairage intérieur.
- Cet appareil est lourd. Soyez prudent lors de son déplacement.
  - Ne touchez pas les surfaces givrées et les produits congelés lorsque vous avez les mains humides/mouillées (risque de brûlure et d'arrachement de la peau).
  - Évitez d'exposer trop longtemps l'appareil aux rayons directs du soleil.
  - Les ampoules (si présentes) utilisées dans cet appareil sont des ampoules spécifiques uniquement destinées à être utilisées sur des appareils ménagers. Elles ne sont pas du tout adaptées à un éclairage quelconque d'une habitation.

### 1.3 Utilisation quotidienne

- Ne posez pas d'éléments chauds sur les parties en plastique de l'appareil.
- Ne stockez pas de gaz et de liquides inflammables dans l'appareil car il y a un risque d'explosion.

- Ne placez pas d'aliments directement contre la sortie d'air sur la paroi arrière de l'appareil. (Si l'appareil est de conception « Frost Free ».)
- Un produit décongelé ne doit jamais être recongelé.
- Conservez les aliments surgelés préemballés conformément aux instructions de leur fabricant.
- Suivez scrupuleusement les indications de conservation du fabricant. Reportez-vous aux instructions correspondantes.
- Ne mettez pas de boissons pétillantes dans le compartiment congélateur car cela exerce une pression sur le récipient qui risque d'exploser et d'endommager l'appareil.
- Les bâtonnets de glace peuvent causer des gelures s'ils sont consommés directement à la sortie de l'appareil.

### 1.4 Entretien et nettoyage

- Avant toute opération d'entretien, éteignez l'appareil et débranchez la fiche de la prise secteur.
- N'utilisez pas d'objets métalliques pour nettoyer l'appareil.
- N'utilisez pas d'objets tranchants pour retirer le givre de l'appareil. Utilisez un grattoir en plastique.
- Contrôlez régulièrement l'orifice d'évacuation de l'eau de dégivrage dans le compartiment réfrigérateur. Nettoyez-le, au besoin. Si l'orifice est bouché, l'eau s'écoulera en bas de l'appareil.

## 2. AVANT LA PREMIÈRE UTILISATION

### 2.1 Nettoyage de l'appareil

1. Nettoyez l'intérieur de l'appareil et tous les accessoires avec de l'eau chaude et un détergent doux.
2. Assurez-vous que l'appareil et les accessoires sont entièrement secs.

3. Branchez l'appareil sur le secteur.
4. Allumez l'appareil et réglez la température.



N'utilisez pas de produits abrasifs, de tampons à récurer ni de solvants pour nettoyer l'appareil et les accessoires.

## 2.2 Mise en fonctionnement de l'appareil et réglage de la température

Tournez la manette du thermostat dans le sens des aiguilles d'une montre pour mettre l'appareil en fonctionnement et, réglez la position du thermostat.

Les chiffres figurant sur la manette correspondent aux différents niveaux de froid.

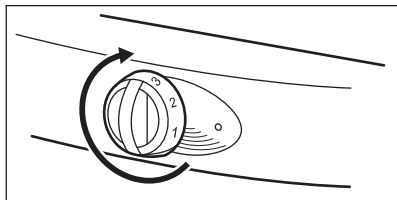

Tournez la manette du thermostat vers le réglage minimal pour obtenir moins de froid.

Tournez la manette du thermostat vers le réglage maximal pour obtenir plus de froid.

**i** Nous vous recommandons de sélectionner une température intermédiaire.

Les conditions suivantes peuvent avoir un effet sur le réglage du thermostat.

- La température ambiante et le lieu où est installé l'appareil.
- La fréquence d'ouverture de la porte de l'appareil.
- La quantité d'aliments stockés dans l'appareil.

## 3. UTILISATION QUOTIDIENNE

### 3.1 Congélation d'aliments frais

Le congélateur est adapté à la congélation d'aliments frais et à la conservation d'aliments surgelés ou congelés.

**i** Si la manette du thermostat est réglée sur une position intermédiaire, il n'est pas nécessaire de modifier le réglage.

Si vous souhaitez congeler les aliments plus rapidement, réglez la manette du thermostat sur une position de réglage plus élevée. Dans ce cas, la température du réfrigérateur peut descendre en dessous de 0 °C. Si cela se produit, positionnez le thermostat sur un niveau inférieur.

### 3.2 Conservation d'aliments congelés et surgelés

N'introduisez pas immédiatement des aliments congelés dans le congélateur si l'appareil est neuf ou a été à l'arrêt pendant un certain temps.

Réglez le thermostat sur une position de réglage maximal et laissez l'appareil fonctionner pendant au moins 2 heures.

**i** Une coupure de courant peut provoquer la décongélation.

Si le courant a été coupé pendant une durée supérieure à la valeur d'« autonomie de fonctionnement », vous devez consommer ou faire cuire immédiatement les aliments décongelés. Reportez-vous au chapitre « CARACTÉRISTIQUES TECHNIQUES » pour connaître cette valeur.

Vous pouvez congeler des aliments cuits lorsqu'ils ont refroidi.

### 3.3 Décongélation

Avant de faire cuire des aliments congelés ou surgelés, faites-les décongeler dans le réfrigérateur ou à température ambiante. Il est possible de faire cuire de petites quantités d'aliments congelés directement sortis du congélateur, mais cela augmente le temps de cuisson.

### 3.4 Clayettes en verre

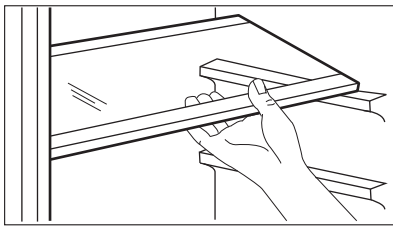

Les clayettes en verre peuvent être positionnées à différentes hauteurs.

### 3.5 Indicateur de température

Pour vous aider à contrôler correctement votre appareil, nous avons intégré un indicateur de température à votre réfrigérateur

Le symbole sur le côté indique la zone la plus froide du réfrigérateur.

La zone la plus froide s'étend de la clayette en verre du bac à fruits et légumes au symbole ou à la clayette positionnée à la même hauteur que le symbole.

Pour un bon stockage des aliments, assurez-vous que l'indicateur de température affiche « OK ».

Si « OK » n'est pas affiché, réglez le thermostat afin d'obtenir plus de froid et attendez 12 heures avant de vérifier à nouveau.

Après le chargement de denrées fraîches dans l'appareil ou après des ouvertures répétées (ou une ouverture prolongée) de la porte, il est normal que l'inscription « OK » disparaisse.

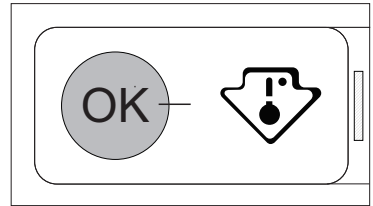
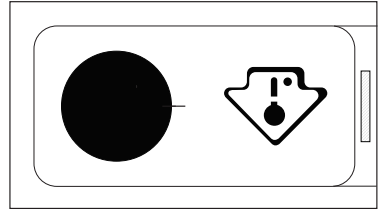

### 3.6 Mise en place des balconnets de la porte

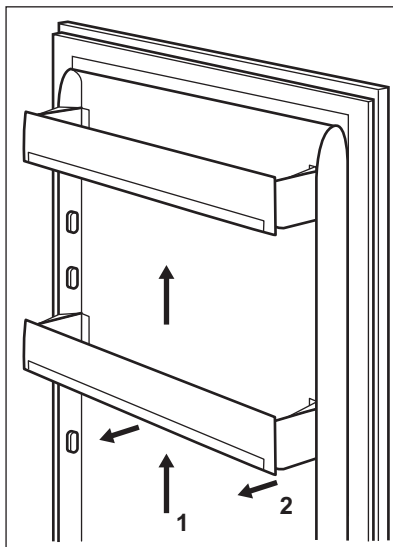

En fonction de la taille des emballages des aliments conservés, les balconnets de la porte peuvent être positionnés à différentes hauteurs.

Pour les ajuster, procédez comme suit : tirez progressivement sur le balconnet dans le sens des flèches pour le dégager, puis repositionnez-le selon vos besoins.



Ne déplacez pas le balconnet inférieur pour garantir une circulation d'air optimale.

## 4. CONSEILS

### 4.1 Économies d'énergie

- Évitez d'ouvrir trop fréquemment la porte du réfrigérateur ou du congélateur.
- Limitez l'ouverture de la porte du réfrigérateur ou du congélateur au strict nécessaire.
- Si l'appareil fonctionne en permanence, avec présence de givre sur la partie arrière interne, cela peut provenir d'une des causes suivantes :
  - Le thermostat est réglé sur la position de réglage le plus faible.
  - La température ambiante est trop élevée dans la pièce où l'appareil est installé.
  - L'appareil est plein.

Réglez le thermostat sur une position de réglage plus élevé. Le dégivrage automatique démarre et la consommation d'énergie diminue.

### 4.2 Réfrigération

- N'introduisez pas d'aliments chauds dans le réfrigérateur. Attendez qu'ils refroidissent.
- Ne placez pas de liquides qui s'évaporent dans le réfrigérateur.
- Placez les aliments ayant un parfum ou une odeur prononcés dans des récipients.
- Assurez-vous que l'air circule autour des aliments.
- Placez tous les types de viande dans des sachets en plastique. Disposez les sachets en plastique sur la clayette en verre au-dessus du bac à légumes. Ne conservez pas la viande au réfrigérateur pendant plus de 2 jours.
- Couvrez les aliments cuits et les préparations froides et placez-les sur l'une des clayettes.
- Lavez les fruits et légumes et placez-les dans le bac à légumes.
- Placez le beurre et le fromage dans des récipients hermétiques spéciaux, des feuilles d'aluminium ou des sachets en plastique.
- Assurez-vous que les bouteilles de lait ont un bouchon et placez-les dans le

compartiment à bouteilles sur la porte de l'appareil.

- Ne conservez pas dans le réfrigérateur des bananes, des pommes de terre, des oignons ou de l'ail non emballés.

### 4.3 Congélation

- La plaque signalétique indique la quantité maximale d'aliments que le congélateur peut congeler en 24 heures.
- Les aliments sont entièrement congelés en 24 heures. N'introduisez aucun autre aliment dans le congélateur pendant ce temps.
- Introduisez les aliments en petites quantités dans le congélateur. Cela permet de congeler rapidement les aliments et de décongeler uniquement la quantité nécessaire.
- Enveloppez les aliments dans des feuilles d'aluminium ou des sachets en plastique. Assurez-vous que l'emballage est hermétique.
- Ne placez pas d'aliments frais avec des aliments congelés. Cela permet d'éviter une hausse de température des aliments congelés.
- Les aliments gras se conservent moins longtemps que les aliments non gras ou allégés. Le sel diminue la durée de conservation des aliments.
- Nous recommandons d'inscrire sur chaque emballage la date de congélation des aliments.

### 4.4 Conservation des aliments congelés et surgelés

- Lorsque vous achetez des aliments surgelés, veillez à les placer dans le congélateur le plus vite possible.
- Lorsque vous décongelez des aliments, vous devez les faire cuire le plus rapidement possible. Il n'est pas possible de congeler à nouveau un aliment qui a déjà été congelé.
- Assurez-vous que la date de péremption n'est pas dépassée. Vous trouverez cette information sur l'emballage des aliments.



## 5. ENTRETIEN ET NETTOYAGE



### ATTENTION

Avant d'intervenir sur l'appareil, débranchez-le.

### 5.1 Nettoyage

- Nettoyez régulièrement l'appareil et les accessoires.
- Nettoyez toutes les parties de l'appareil et tous les accessoires uniquement avec de l'eau chaude et un détergent doux. Assurez-vous que l'appareil et les accessoires sont entièrement secs.
- Nettoyez régulièrement le joint de la porte. Pour remplacer un joint endommagé, contactez le service après-vente.
- Nettoyez la grille du condenseur et le compresseur situés à l'arrière de l'ap-



- Veillez à ne pas tirer sur les tuyaux ou les câbles, les déplacer ni les endommager.
- Veillez à ne pas endommager le circuit frigorifique.
- N'utilisez pas de produits abrasifs, de tampons à récurer, de solvants, de détergents parfumés ni d'encaustique.

Une fois l'entretien terminé, branchez l'appareil sur le secteur.

### 5.2 Dégivrage automatique du réfrigérateur

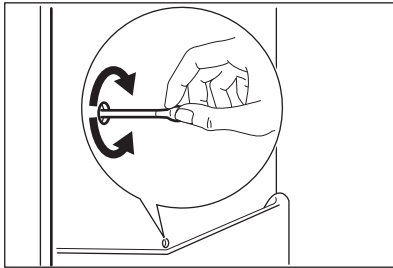

Le dégivrage s'effectue automatiquement lorsque le compresseur du moteur s'arrête en cours de fonctionnement.

L'eau est évacuée par l'orifice d'écoulement et est récupérée dans le bac à eau où elle s'évapore.

Le bac à eau est situé à l'arrière de l'appareil, au-dessus du compresseur du moteur.

L'orifice d'écoulement est situé sur la partie arrière du réfrigérateur.

Pour éviter que l'eau s'accumule dans d'autres parties du réfrigérateur, assurez-vous que l'orifice d'écoulement est toujours propre. Utilisez le bâtonnet placé dans l'orifice d'écoulement.

### 5.3 Dégivrage du congélateur



Du givre peut se former sur les clayettes du congélateur et autour du compartiment supérieur. Dégivrez le congélateur lorsque la couche de givre atteint une épaisseur de 3 à 5 mm.



### ATTENTION

N'utilisez pas d'outils métalliques tranchants pour retirer le givre. N'utilisez pas de dispositifs mécaniques pour dégivrer le congélateur.

1. Mettez à l'arrêt l'appareil.

2. Retirez tous les aliments du congélateur. Enveloppez les aliments dans du papier journal et conservez-les à basse température.
3. Laissez la porte de l'appareil ouverte jusqu'à la fin du dégivrage.
4. Nettoyez le congélateur et séchez-le entièrement.
5. Branchez l'appareil sur le secteur.
6. Mettez en fonctionnement l'appareil.
7. Réglez le thermostat sur la position de réglage maximal et laissez l'appareil fonctionner pendant 2 ou 3 heures avec ce réglage.

8. Remplacez les aliments dans le congélateur.

### 5.4 Lorsque l'appareil n'est pas utilisé pendant des périodes prolongées

1. Mettez à l'arrêt l'appareil et débranchez-le.

2. Retirez tous les aliments.
3. Dégivrez l'appareil.
4. Nettoyez soigneusement et séchez entièrement l'appareil et tous les accessoires.
5. Laissez les portes ouvertes pour éviter la formation de mauvaises odeurs.

### 5.5 Remplacement de l'éclairage

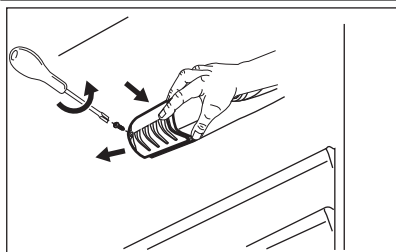

1. Débranchez la fiche de l'appareil de la prise secteur.
2. Retirez la vis du diffuseur.
3. Retirez le diffuseur de l'ampoule.
4. Remplacez l'ancienne ampoule par une ampoule neuve. Utilisez uniquement des ampoules pour appareils ménagers. La puissance maximale de l'ampoule est indiquée sur le diffuseur.
5. Remettez en place le diffuseur de l'ampoule.
6. Branchez l'appareil sur le secteur.



Les ampoules classiques ou halogènes utilisées dans cet appareil sont destinées uniquement à un usage avec des appareils ménagers. Ne les utilisez pas pour éclairer votre logement.

## 6. EN CAS D'ANOMALIE DE FONCTIONNEMENT



### AVERTISSEMENT

Débranchez l'appareil avant de procéder à toute vérification. Pour les problèmes ne figurant pas dans le tableau, contactez le service après-vente.

Anomalie	Solution possible
L'appareil fait du bruit lorsqu'il fonctionne.	Certains bruits sont normaux lorsque l'appareil fonctionne. Reportez-vous à la brochure fournie avec l'appareil.
L'appareil ne fonctionne pas du tout.	Vérifiez que l'appareil est en fonctionnement.
	Assurez-vous que la fiche du câble d'alimentation est bien insérée dans la prise de courant.

Anomalie	Solution possible
	Effectuez un contrôle et vérifiez la tension. Branchez un autre appareil électrique à la prise de courant. Pour réparer une prise de courant, contactez un électricien qualifié.
L'ampoule ne s'allume pas.	Fermez la porte et ouvrez-la pour vous assurer que l'ampoule n'est pas en veille.
	L'éclairage est défectueux. Remplacez l'ampoule.
Le compresseur fonctionne en permanence.	Réglez le thermostat sur une position de réglage moins élevé.
	Vérifiez que la porte de l'appareil est fermée.
	Veillez à ne pas ouvrir et fermer la porte de l'appareil trop souvent.
	Veillez à ne pas introduire d'aliments chauds dans l'appareil. Attendez qu'ils refroidissent.
	Assurez-vous que la température ambiante n'est pas trop élevée.
De l'eau s'écoule sur la plaque arrière du réfrigérateur.	C'est normal, cela se produit lors du dégivrage automatique.
De l'eau s'écoule dans le réfrigérateur.	Assurez-vous que l'orifice d'écoulement n'est pas obstrué.
	Vérifiez qu'aucun aliment ni emballage n'empêche l'eau de s'écouler dans le bac à eau.
Il y a de l'eau sur le sol.	Le tuyau d'évacuation de l'eau de dégivrage ne s'écoule pas dans le bac d'évaporation situé au-dessus du compresseur. Fixez le tuyau d'évacuation de l'eau au bac d'évaporation de l'eau de dégivrage.
La température à l'intérieur de l'appareil est trop basse (l'appareil fait trop de froid).	Réglez le thermostat sur une position de réglage moins élevé.
La température à l'intérieur de l'appareil n'est pas suffisamment basse (l'appareil ne fait pas assez de froid).	Réglez le thermostat sur une position de réglage plus élevé.
	Vérifiez que la porte de l'appareil est fermée.
	Veillez à ne pas introduire d'aliments chauds dans l'appareil. Attendez qu'ils refroidissent.
	Vérifiez que l'appareil n'est pas surchargé.
L'appareil ne fait pas suffisamment de froid.	Assurez-vous que de l'air froid circule.
Il y a trop de givre.	Assurez-vous que les aliments sont enfermés dans des bacs ou des emballages spéciaux.

Anomalie	Solution possible
	Vérifiez que la porte de l'appareil est fermée.
	Réglez le thermostat sur une position de réglage moins élevé.

## 7. CARACTERISTIQUES TECHNIQUES

### 7.1 Bruits normaux

L'appareil émet certains bruits pendant son fonctionnement (compresseur, circuit frigorifique).

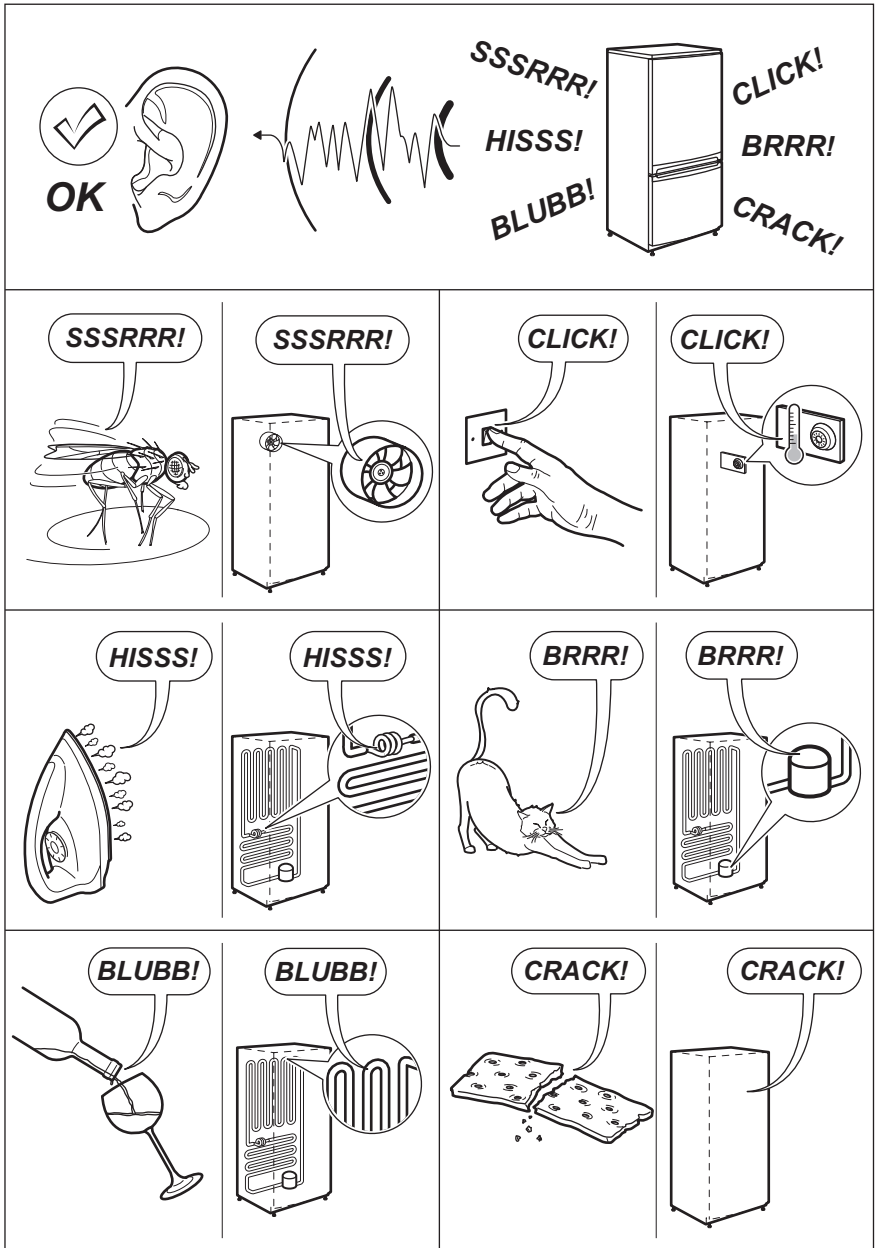

## 7.2 Installation

Cet appareil peut être installé dans une pièce intérieure sèche et bien ventilée où la température ambiante correspond à la

classe climatique indiquée sur la plaque signalétique de l'appareil :

Classe climatique	Température ambiante
SN	+10 °C à +32 °C
N	+16 °C à +32 °C
ST	+16 °C à +38 °C
T	+16 °C à +43 °C

Des problèmes fonctionnels peuvent se produire sur certains types de modèles fonctionnant hors de cette plage de températures. Seul le respect de la plage de températures spécifiée peut garantir un bon fonctionnement de l'appareil. En cas de doute concernant l'emplacement d'installation de l'appareil, veuillez contacter votre vendeur.

### 7.3 Caractéristiques techniques

Dimensions	Hauteur	1590 mm
	Largeur	545 mm
	Profondeur	604 mm
Autonomie de fonctionnement		20 h
Tension		230 V
Fréquence		50 Hz

Pour plus d'informations, reportez-vous à la plaque signalétique et à l'étiquette énergétique.

## 8. EN MATIÈRE DE PROTECTION DE L'ENVIRONNEMENT

Recyclez les matériaux portant le symbole . Déposez les emballages dans les conteneurs prévus à cet effet. Contribuez à la protection de l'environnement et à votre sécurité, recyclez vos produits électriques et

électroniques. Ne jetez pas les appareils portant le symbole  avec les ordures ménagères. Emmenez un tel produit dans votre centre local de recyclage ou contactez vos services municipaux.

# INHALT

1. SICHERHEITSHINWEISE . . . . .	40
2. VOR DER ERSTEN INBETRIEBNAHME . . . . .	42
3. TÄGLICHER GEBRAUCH . . . . .	43
4. TIPPS UND HINWEISE . . . . .	44
5. REINIGUNG UND PFLEGE . . . . .	45
6. FEHLERSUCHE . . . . .	47
7. TECHNISCHE DATEN . . . . .	49

## WIR DENKEN AN SIE

Vielen Dank, dass Sie sich für ein Electrolux Gerät entschieden haben. Sie haben ein Produkt gewählt, hinter dem eine jahrzehntelange professionelle Erfahrung und Innovation steht. Bei der Entwicklung dieses großartigen und eleganten Geräts haben wir an Sie gedacht. So haben Sie bei jedem Gebrauch die Gewissheit, dass Sie stets großartige Ergebnisse erzielen werden.

Willkommen bei Electrolux.

### Besuchen Sie uns auf unserer Website, um:



Anwendungshinweise, Prospekte, Fehlerbehebungs- und Service-Informationen zu erhalten:

**[www.electrolux.com](http://www.electrolux.com)**



Ihr erworbenes Produkt zu registrieren, um den besten Service dafür zu gewährleisten:

**[www.RegisterElectrolux.com](http://www.RegisterElectrolux.com)**



Zubehör, Verbrauchsmaterial und Original-Ersatzteile für Ihr Gerät zu erwerben:

**[www.electrolux.com/shop](http://www.electrolux.com/shop)**

## KUNDENDIENST UND -BETREUUNG

Bitte verwenden Sie ausschließlich Original-Ersatzteile für Ihre Produkte.

Halten Sie folgende Angaben bereit, wenn Sie sich an den Kundendienst wenden (diese Informationen finden Sie auf dem Typenschild): Modell, Produktnummer (PNC), Seriennummer.



Warnungs-/ Sicherheitshinweise.



Allgemeine Hinweise und Ratschläge



Hinweise zum Umweltschutz

Änderungen vorbehalten.

# 1. SICHERHEITSHINWEISE

Lesen Sie zu Ihrer Sicherheit und für eine optimale Nutzung des Geräts vor der Montage und dem ersten Gebrauch das vorliegende Benutzerhandbuch einschließlich der Ratschläge und Warnungen aufmerksam durch. Es ist wichtig, dass zur Vermeidung von Fehlern und Unfällen alle Personen, die das Gerät benutzen, mit der Bedienung und den Sicherheitsvorschriften vertraut sind. Heben Sie die Gebrauchsanleitung gut auf und übergeben Sie sie bei einem Weiterverkauf des Geräts dem neuen Besitzer, so dass jeder während der gesamten Lebensdauer des Geräts über Gebrauch und Sicherheit informiert ist.

Halten Sie sich zu Ihrer Sicherheit und zum Schutz Ihres Eigentums strikt an die Vorsichtsmaßnahmen der vorliegenden Gebrauchsanleitung, da der Hersteller bei Missachtung derselben von jeder Haftung freigestellt ist.

## 1.1 Sicherheit von Kindern und schutzbedürftigen Personen

- Personen (einschließlich Kinder), die aufgrund ihrer eingeschränkten physischen, sensorischen oder geistigen Fähigkeiten oder ihrer Unerfahrenheit oder Unkenntnis nicht in der Lage sind, das Gerät sicher zu bedienen, sollten dieses Gerät nicht ohne Aufsicht oder Anweisung durch eine verantwortliche Person benutzen.

Kinder müssen beaufsichtigt werden, um sicherzustellen, dass sie nicht mit dem Gerät spielen.

- Halten Sie das Verpackungsmaterial unbedingt von Kindern fern. Andernfalls besteht Erstickungsgefahr.
- Ziehen Sie vor der Entsorgung des Gerätes den Netzstecker, schneiden Sie das Netzkabel (so nah wie möglich am Gerät) ab und entfernen Sie die Tür, so dass spielende Kinder vor elektrischem Schlag geschützt sind und sich nicht in dem Gerät einschließen können.
- Wenn dieses Gerät mit magnetischer Türdichtung ein älteres Modell mit Schnappverschluss (Türflasche) an der Tür oder auf dem Deckel ersetzt, machen Sie den Schnappverschluss vor

dem Entsorgen des Altgerätes unbrauchbar. So verhindern Sie, dass das Gerät zu einer Todesfalle für Kinder wird.

## 1.2 Allgemeine Sicherheitshinweise



### WARNUNG!

Achten Sie darauf, dass die Belüftungsöffnungen im Gehäuse um das Gerät oder in der Einbaunische nicht blockiert sind.

- Das Gerät ist für die Aufbewahrung von Lebensmitteln und/oder Getränken in einem normalen Haushalt und ähnliche Zwecke vorgesehen, wie z. B.:
  - Personalküchenbereiche in Geschäften, Büros und anderen Arbeitsumfeldern
  - Bauernhöfe und für Gäste in Hotels, Motels und anderen wohnungsähnlichen Räumlichkeiten
  - Pensionen und vergleichbaren Unterbringungsmöglichkeiten
  - Catering und einzelhandelsfremde Anwendungen
- Benutzen Sie keine mechanischen oder sonstigen Hilfsmittel, um den Abtauprozess zu beschleunigen.
- Verwenden Sie keine anderen Elektrogeräte (wie Speiseeisbereiter) in Kühlgeräten, wenn solche Geräte nicht ausdrücklich vom Hersteller für diesen Zweck zugelassen sind.
- Beschädigen Sie nicht den Kältekreislauf.
- Das Kältemittel Isobutan (R600a) im Kältekreislauf des Gerätes ist ein natürliches und sehr umweltfreundliches Gas, das jedoch leicht entflammbar ist. Achten Sie beim Transport und bei der Montage des Gerätes darauf, nicht die Komponenten des Kältekreislaufs zu beschädigen. Bei einer eventuellen Beschädigung des Kältekreislaufs:
  - Offene Flammen und Zündfunken vermeiden



- Den Raum, in dem das Gerät installiert ist, gut lüften
- Technische und anderweitige Änderungen am Gerät sind gefährlich. Ein defektes Netzkabel kann Kurzschlüsse und einen Brand verursachen und/oder zu Stromschlägen führen.



### WARNUNG!

Elektrische Bauteile (Netzkabel, Stecker, Kompressor) dürfen zur Vermeidung von Gefahren nur vom Kundendienst oder einer Fachkraft ausgewechselt werden.

1. Das Netzkabel darf nicht verlängert werden.
  2. Vergewissern Sie sich, dass der Netzstecker nicht von der Geräterückseite eingeklemmt oder beschädigt wird. Ein eingeklemmter oder beschädigter Netzstecker überhitzt und kann einen Brand verursachen.
  3. Vergewissern Sie sich, dass der Netzstecker des Gerätes frei zugänglich ist.
  4. Ziehen Sie nicht am Netzkabel.
  5. Stecken Sie den Netzstecker niemals in eine lockere Steckdose. Es besteht Brand- und Stromschlaggefahr.
  6. Betreiben Sie das Gerät nicht ohne Lampenabdeckung (falls vorhanden) für die Innenbeleuchtung.
- Dieses Gerät ist schwer. Seien Sie vorsichtig beim Umsetzen.
  - Entnehmen oder berühren Sie nie mit nassen/feuchten Händen Tiefkühlgut, da dies zu Hautverletzungen oder Kälteverbrennungen führen kann.
  - Setzen Sie das Gerät nicht über eine längere Zeit direkter Sonneneinstrahlung aus.
  - Die Leuchtmittel (falls vorhanden) in diesem Gerät sind Speziallampen, die nur für Haushaltsgeräte geeignet sind! Sie eignen sich nicht zur Raumbelichtung.

## 1.3 Täglicher Gebrauch

- Stellen Sie keine heißen Töpfe auf die Kunststoffteile des Geräts.

- Lagern Sie keine feuergefährlichen Gase oder Flüssigkeiten in dem Gerät, da sie explodieren können.
- Legen Sie Lebensmittel nicht direkt vor den Luftauslass an der Rückwand (gilt nur für No-Frost-Geräte).
- Ein aufgetautes Produkt darf nicht wieder eingefroren werden.
- Abgepackte Tiefkühlkost immer entsprechend den Herstellerangaben aufbewahren.
- Die Lagerempfehlungen des Geräteherstellers sind strikt einzuhalten. Halten Sie sich an die betreffenden Anweisungen.
- Keine kohlenstoffhaltigen Getränke oder Sprudel in das Gefrierfach stellen, da der Druckanstieg in den Behältern zur Explosion führen und das Gerät beschädigen kann.
- Eis am Stiel kann Kälteverbrennungen verursachen, wenn es direkt nach der Entnahme aus dem Gefrierschrank gegessen wird.

## 1.4 Reinigung und Pflege

- Schalten Sie vor Wartungsarbeiten immer das Gerät ab und ziehen Sie den Netzstecker aus der Steckdose.
- Reinigen Sie das Gerät nicht mit Metallgegenständen.
- Verwenden Sie keine scharfen Gegenstände zum Entfernen von Reif und Eis im Gerät. Benutzen Sie einen Kunststoffschaber.
- Kontrollieren Sie in regelmäßigen Abständen den Tauwasserabfluss im Kühlschranks. Reinigen Sie bei Bedarf den Ablauf. Bei verstopftem Wasserabfluss sammelt sich das Wasser am Boden des Geräts an.

## 1.5 Montage



Halten Sie sich für den elektrischen Anschluss strikt an die Anweisungen der betreffenden Abschnitte.

- Kontrollieren Sie nach dem Auspacken das Gerät auf eventuelle Beschädigungen. Nehmen Sie das Gerät nicht in Betrieb, wenn es beschädigt ist. Melden Sie die Schäden umgehend dem Händler.

ler, bei dem Sie es erworben haben. Bewahren Sie in diesem Fall die Verpackung auf.

- Lassen Sie das Gerät mindestens vier Stunden stehen, bevor Sie es elektrisch anschließen, damit das Öl in den Kompressor zurückfließen kann.
- Lassen Sie einen ausreichenden Freiraum zur Luftzirkulation um das Gerät; anderenfalls besteht Überhitzungsgefahr. Halten Sie sich für die Belüftung an die Montageanweisungen.
- Das Gerät sollte zur Vermeidung von Verbrennungen durch Berührung von heißen Bauteilen (Kompressor, Kondensator) möglichst mit der Rückseite gegen eine Wand aufgestellt werden.
- Das Gerät darf nicht in der Nähe von Heizkörpern oder Herden installiert werden.
- Vergewissern Sie sich, dass der Netzstecker des Gerätes nach der Montage frei zugänglich ist.
- Wenn ein Wasseranschluss vorgesehen ist, verbinden Sie das Gerät nur mit dem Trinkwasseranschluss.

## 1.6 Service

- Sollte die Wartung des Geräts elektrische Arbeiten verlangen, so dürfen die-

se nur von einem qualifizierten Elektriker oder einem Elektro-Fachmann durchgeführt werden.

- Wenden Sie sich für Reparaturen und Wartung nur an Fachkräfte der autorisierten Kundendienststellen und verlangen Sie stets Original-Ersatzteile.

## 1.7 Umweltschutz



Das Gerät enthält im Kältekreislauf oder in dem Isoliermaterial keine ozonschädigenden Gase. Das Gerät darf nicht mit dem normalen Hausmüll entsorgt werden. Der Isolierschaum enthält entzündliche Gase: Das Gerät muss gemäß den geltenden Vorschriften entsorgt werden, die Sie bei Ihrer Gemeinde-/Stadtverwaltung erhalten. Beschädigen Sie nicht das Kälteaggregat, insbesondere nicht in der Nähe des Wärmetauschers. Die Materialien, die bei der Herstellung dieses Geräts verwendet wurden und mit dem Symbol  markiert sind, können recycelt werden.

# 2. VOR DER ERSTEN INBETRIEBNAHME

## 2.1 Reinigen des Geräts

1. Reinigen Sie das Geräteinnere und die Zubehörteile mit warmem Wasser und Neutralseife.
2. Stellen Sie sicher, dass das Gerät und das Zubehör vollständig trocken sind.
3. Stecken Sie den Netzstecker in die Netzsteckdose.
4. Schalten Sie das Gerät ein und stellen Sie die Temperatur ein.



Benutzen Sie keine Scheuermittel, scheuernde Reinigungsschwämmchen oder Lösungsmittel zum Reinigen des Geräts und des Zubehörs.

## 2.2 Einschalten des Geräts und Einstellen der Temperatur

Den Temperaturregler im Uhrzeigersinn drehen, um das Gerät einzuschalten, und gleichzeitig die Temperatur einzustellen. Die Ziffern auf dem Regler entsprechen unterschiedlichen Kälte Temperaturen.

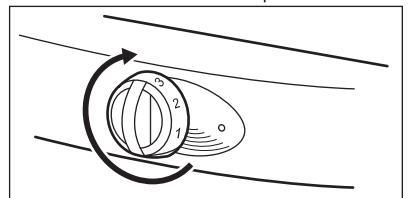

Den Temperaturregler auf eine niedrige Stufe einstellen, um die Mindesttemperatur (kalt) einzustellen.

Den Temperaturregler auf eine höhere Stufe einstellen, um die Maximaltemperatur (kalt) einzustellen.



Wir empfehlen die Einstellung einer mittleren Temperatur.

Die folgenden Umstände können sich auf die Temperatureinstellung auswirken.

- Die Raumtemperatur und der Ort, an dem das Gerät aufgestellt ist.
- Wie häufig die Tür des Geräts geöffnet wird.
- Die Menge der Lebensmittel im Gerät.

## 3. TÄGLICHER GEBRAUCH

### 3.1 Einfrieren frischer Lebensmittel

Der Gefrierraum eignet sich zum Einfrieren frischer Lebensmittel und zum Lagern gefrorener und tiefgefrorener Lebensmittel.



Ist die Temperatur auf eine mittlere Temperatur eingestellt, ist eine Änderung der Einstellung nicht erforderlich.

Stellen Sie eine niedrigere Temperatur ein, wenn Sie Lebensmittel schneller einfrieren möchten. In diesem Fall kann die Temperatur im Kühlschrank unter 0 °C fallen. Ist dies der Fall, drehen Sie den Temperaturregler auf eine wärmere Einstellung.

### 3.2 Lagerung gefrorener Lebensmittel

Legen Sie nicht sofort gefrorene Lebensmittel in das Gefrierfach, wenn das Gerät neu ist oder eine Zeit lang ausgeschaltet war.

Stellen Sie den Temperaturregler auf die höchste Position und warten Sie mindestens 2 Stunden.



Ein Stromausfall kann ein Abtauen des Gefrierraums zur Folge haben.

Nach einem Stromausfall bei Störung, der länger als die Lagerzeit andauerte, müssen die aufgetauten Lebensmittel sehr rasch verbraucht oder sofort gekocht werden. Diese Lagerzeit ist in „TECHNISCHE DATEN“ beschrieben. Sie können die gekochten Lebensmittel nach dem Abkühlen einfrieren.

### 3.3 Auftauen

Tiefgefrorene oder gefrorene Lebensmittel können vor der Verwendung im Kühlschrank oder bei Raumtemperatur aufgetaut werden.

Kleine Mengen gefrorener Lebensmittel können direkt aus dem Gefrierraum gekocht werden. Dabei verlängert sich aber die Garzeit.

### 3.4 Glasablagen

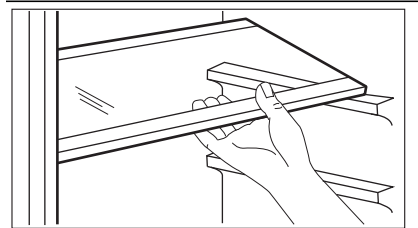

Die Glasablagen können in verschiedenen Höhen eingesetzt werden.



Das Gerät wird in Frankreich verkauft.

Entsprechend den Vorschriften in diesem Land muss das Gerät mit einer speziellen Vorrichtung ausgestattet sein (siehe Abbildung), die im unteren Fach des Kühlraums angebracht ist, und den kältesten Bereich des Kühlraums anzeigt.

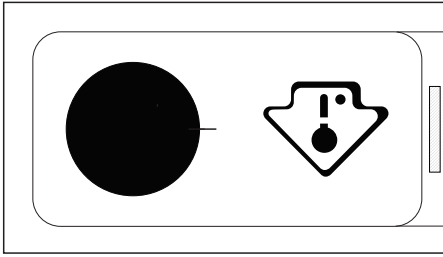

### 3.5 Positionierung der Türablagen

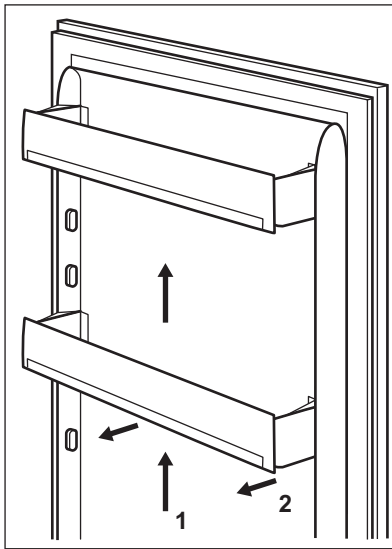

Die Türablagen können in verschiedener Höhe positioniert werden; damit ermöglichen sie das Lagern verschieden großer Lebensmittelpackungen.

Gehen Sie dazu wie folgt vor: Ziehen Sie die Ablage langsam in Pfeilrichtung, bis sie sich herausheben lässt, und setzen Sie sie dann in gewünschter Höhe wieder ein.



Die untere Türablage sollte nicht verstellt werden, um eine korrekte Luftzirkulation zu gewährleisten.

## 4. TIPPS UND HINWEISE

### 4.1 Energiesparen

- Öffnen Sie die Tür des Kühlschranks oder des Gefrierraums nicht unnötig.
- Lassen Sie die Tür des Kühlschranks oder des Gefrierraums nur so lange offen wie benötigt.
- Bildet sich bei Dauerbetrieb Eis im hinteren Teil des Geräts kann dies folgende Ursache haben:
  - Der Temperaturregler steht auf der niedrigsten Einstellung.

- Die Temperatur in dem Raum, in dem sich das Gerät befindet, ist zu hoch.

- Das Gerät ist voll beladen.

Drehen Sie den Temperaturregler auf eine höhere Position. Die automatische Abtaugung startet und der Stromverbrauch sinkt.

### 4.2 Kühlen

- Stellen Sie keine heißen Lebensmittel in den Kühlschrank. Warten Sie, bis sie abgekühlt sind.

- Geben Sie keine Flüssigkeiten in den Kühlschrank, die verdunsten können.
- Verpacken Sie alle stark riechenden Lebensmittel in Behälter.
- Stellen Sie sicher, dass die Luft um die Lebensmittel zirkulieren kann.
- Verpacken Sie Fleisch in Kunststoffbeuteln. Legen Sie diese auf die Glasablage über der Obst-/Gemüseschublade. Bewahren Sie Fleisch nicht länger als 2 Tage im Kühlschrank auf.
- Decken Sie gekochte Lebensmittel und kalte Gerichte ab und stellen Sie sie auf eine der Ablagen.
- Waschen Sie Obst und Gemüse und legen Sie es dann in die Obst-/Gemüseschublade.
- Verpacken Sie Butter und Käse in luftdichte Behälter, Aluminiumfolie oder Kunststoffbeutel.
- Bewahren Sie Milchflaschen stets mit Deckel im Flaschenregal in der Tür auf.
- Bananen, Kartoffeln, Zwiebeln und Knoblauch sollten nur verpackt im Kühlschrank aufbewahrt werden.

### 4.3 Einfrieren

- Das Typenschild gibt die maximale Menge an Gefriergut an, das innerhalb von 24 Stunden eingefroren werden kann.
- Lebensmittel werden innerhalb von 24 Stunden gefroren. Legen Sie während dieses Zeitraums keine weiteren Lebensmittel in den Gefrierraum.

- Legen Sie die Lebensmittel in kleinen Mengen in den Gefrierraum. So können die Lebensmittel schnell eingefroren und nur die erforderliche Menge wieder aufgetaut werden.
- Verpacken Sie die Lebensmittel in Aluminiumfolie oder Kunststoffbeutel. Vergewissern Sie sich, dass die Verpackung luftdicht ist.
- Legen Sie keine frischen Lebensmittel mit gefrorenen Lebensmitteln zusammen. So können die gefrorenen Lebensmittel nicht antauen.
- Fetthaltige Lebensmittel können nicht so lange gelagert werden wie Lebensmittel ohne oder mit wenig Fett. Salz verringert die Lagerzeit für die Lebensmittel.
- Wir empfehlen, jede Verpackung mit dem Einfrierdatum der Lebensmittel zu versehen.

### 4.4 Lagerung gefrorener Lebensmittel

- Legen Sie gekaufte Tiefkühlkost so schnell wie möglich in den Gefrierraum.
- Aufgetaute Tiefkühlkost muss so schnell wie möglich zubereitet werden. Aufgetaute gefrorene Lebensmittel können nicht wieder eingefroren werden.
- Vergewissern Sie sich, dass das Ablaufdatum nicht überschritten ist. Das Ablaufdatum ist auf der Lebensmittelverpackung angegeben.

## 5. REINIGUNG UND PFLEGE



### VORSICHT!

Ziehen Sie vor der Reinigung immer den Netzstecker aus der Steckdose.

### 5.1 Reinigung

- Reinigen Sie das Gerät und alle Zubehörteile regelmäßig.
- Reinigen Sie alle Teile des Geräts und die Zubehörteile nur mit warmem Wasser und Neutralseife. Stellen Sie sicher,

dass das Gerät und das Zubehör vollständig trocken sind.

- Reinigen Sie regelmäßig die Türdichtung. Für den Austausch einer beschädigten Dichtung wenden Sie sich an den Kundendienst.
- Reinigen Sie das Gitter des Kondensators und den Kompressor auf der Geräterückseite mit einer Bürste. Dies senkt den Energieverbrauch und hält das Gerät in einem guten Zustand.



- Ziehen Sie nicht an Leitungen und/oder Kabeln und achten Sie darauf, diese nicht zu verschieben oder zu beschädigen.
- Achten Sie darauf, den Kühlkreislauf nicht zu beschädigen.
- Benutzen Sie keine Scheuermittel, scheuernde Reinigungsschwämmchen, Lösungsmittel oder Reinigungsmittel mit Duftstoffen oder Wachspolitur zum Reinigen des Geräts und des Zubehörs.

Stecken Sie den Netzstecker nach der Wartung wieder in die Netzsteckdose.

## 5.2 Automatisches Abtauen des Kühlschranks

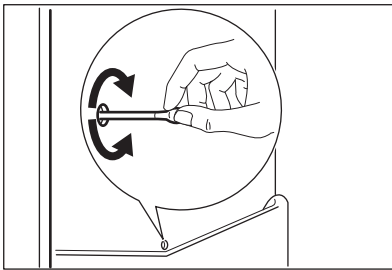

Reif wird automatisch entfernt, wenn der Motorkompressor während des Betriebs stoppt.

Das Wasser läuft durch die Abflussöffnung in den Wasserbehälter ab, wo es verdampft.

Der Wasserbehälter befindet sich an der Rückseite des Geräts über dem Motorkompressor.

Die Abflussöffnung befindet sich im hinteren Teil des Kühlschranks.

Stellen Sie sicher, dass die Abflussöffnung immer sauber ist, damit sich kein Wasser in anderen Teilen des Kühlschranks ansammeln kann. Verwenden Sie dazu das Reinigungsgerät in der Abflussöffnung.

## 5.3 Abtauen des Gefrierraums



An den Gefrierablagen und im oberen Fach kann sich Reif bilden.

Tauen Sie den Gefrierraum ab, wenn die Reifschicht eine Stärke von etwa 3 bis 5 mm erreicht hat.



### **VORSICHT!**

Verwenden Sie für das Entfernen des Reifs keine scharfen Metallgegenstände.

Verwenden Sie zum Abtauen des Gefrierraums keine mechanischen Geräte.

1. Schalten Sie das Gerät aus.
2. Nehmen Sie alle Lebensmittel aus dem Gefrierraum. Schlagen Sie die Lebensmittel in Zeitungspapier ein und bewahren Sie sie kühl auf.
3. Lassen Sie die Gerätetür offen bis der Abtauvorgang abgeschlossen ist.

4. Reinigen Sie den Gefrierraum und trocknen Sie ihn völlig ab.

5. Stecken Sie den Netzstecker in die Netzsteckdose.

6. Schalten Sie das Gerät ein.

7. Stellen Sie den Temperaturregler auf die höchste Position und lassen Sie das Gerät 2 bis 3 Stunden bei dieser Temperatur laufen.

8. Legen Sie die Lebensmittel wieder in den Gefrierraum.

## 5.4 Wenn das Gerät längere Zeit nicht in Betrieb ist

1. Schalten Sie das Gerät ab und ziehen Sie den Netzstecker aus der Steckdose.
2. Entnehmen Sie alle Lebensmittel.
3. Tauen Sie das Gerät ab.
4. Reinigen und trocknen Sie das Gerät und alle Zubehöerteile.

5. Lassen Sie die Türen offen, um unangenehme Gerüche zu verhindern.

## 5.5 Ersetzen der Lampe

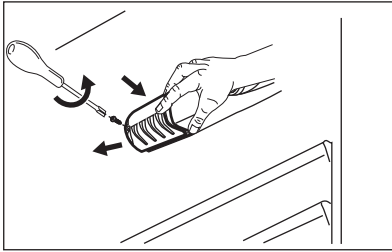

1. Ziehen Sie den Netzstecker aus der Netzsteckdose.
2. Lösen Sie die Schraube an der Lampenabdeckung.
3. Nehmen Sie die Lampenabdeckung ab.
4. Tauschen Sie die Lampe gegen eine neue aus. Verwenden Sie nur Lampen für Haushaltsgeräte. Die maximale Leistung der Lampe ist auf der Lampenabdeckung angegeben.
5. Bringen Sie die Lampenabdeckung wieder an.
6. Stecken Sie den Netzstecker in die Netzsteckdose.



Die Leuchtmittel in diesem Gerät sind nur für Haushaltsgeräte geeignet. Benutzen Sie sie nicht für die Raumbelichtung.

## 6. FEHLERSUCHE



### WARNUNG!

Ziehen Sie den Netzstecker aus der Netzsteckdose, bevor Sie das Gerät überprüfen.  
Bei Problemen, die nicht in der Tabelle aufgeführt sind, wenden Sie sich bitte an den Kundendienst.

Problem	Mögliche Abhilfe
Das Gerät macht Geräusche während des Betriebs.	Bei eingeschaltetem Gerät sind einige Geräusche normal. Lesen Sie bitte in der mitgelieferten Broschüre nach.
Das Gerät funktioniert überhaupt nicht.	Stellen Sie sicher, dass das Gerät eingeschaltet ist.
	Vergewissern Sie sich, dass der Netzstecker in die Netzsteckdose eingesteckt ist.
	Prüfen Sie, ob Spannung vorhanden ist. Testen Sie bitte, ob ein anderes Gerät an dieser Steckdose funktioniert. Wenden Sie sich zur Reparatur einer Steckdose bitten an einen qualifizierten Elektriker.

<b>Problem</b>	<b>Mögliche Abhilfe</b>
Die Lampe schaltet sich nicht ein.	Schließen und öffnen Sie die Tür, um sicherzustellen, dass die Lampe nicht im Standby-Modus ist.
	Die Lampe ist defekt. Tauschen Sie die Lampe aus.
Der Kompressor arbeitet ständig.	Drehen Sie den Temperaturregler auf eine niedrigere Position.
	Vergewissern Sie sich, dass die Tür geschlossen ist.
	Achten Sie darauf, die Gerätetür nicht zu häufig zu öffnen und zu schließen.
	Legen Sie keine warmen Lebensmittel in das Gerät. Warten Sie, bis sie abgekühlt sind.
	Vergewissern Sie sich, dass die Raumtemperatur nicht zu hoch ist.
Wasser sammelt sich an der Rückwand des Kühlschranks.	Dies ist während des automatischen Abtauvorgangs normal.
Wasser sammelt sich im Kühlschrank an.	Vergewissern Sie sich, dass die Ablauföffnung nicht verstopft ist.
	Achten Sie darauf, dass Lebensmittel oder Verpackungen nicht verhindern, dass das Wasser in den Wasserbehälter ablaufen kann.
Es befindet sich Wasser auf dem Boden.	Das Tauwasser läuft nicht in die Verdampferschale über dem Kompressor. Befestigen Sie den Tauwasserablauf an der Verdampferschale.
Die Temperatur im Gerät ist zu niedrig.	Drehen Sie den Temperaturregler auf eine niedrigere Position.
Die Temperatur im Gerät ist nicht kalt genug.	Drehen Sie den Temperaturregler auf eine höhere Position.
	Vergewissern Sie sich, dass die Tür geschlossen ist.
	Legen Sie keine warmen Lebensmittel in das Gerät. Warten Sie, bis die Lebensmittel abgekühlt sind.
	Achten Sie darauf, dass nicht zu viele Lebensmittel in das Gerät gelegt werden.
Die Temperatur im Kühlschrank ist nicht kalt genug.	Stellen Sie sicher, dass die Kaltluft im Gerät zirkuliert.
Es bildet sich zu viel Reif.	Stellen Sie sicher, dass die Lebensmittel in speziellen Behältern oder Verpackungen verpackt sind.
	Vergewissern Sie sich, dass die Tür geschlossen ist.
	Drehen Sie den Temperaturregler auf eine niedrigere Position.



## 7. TECHNISCHE DATEN

### 7.1 Normale Geräusche

Während das Gerät in Betrieb ist, entstehen bestimmte Geräusche (Kompressor und Kühlkreislauf).

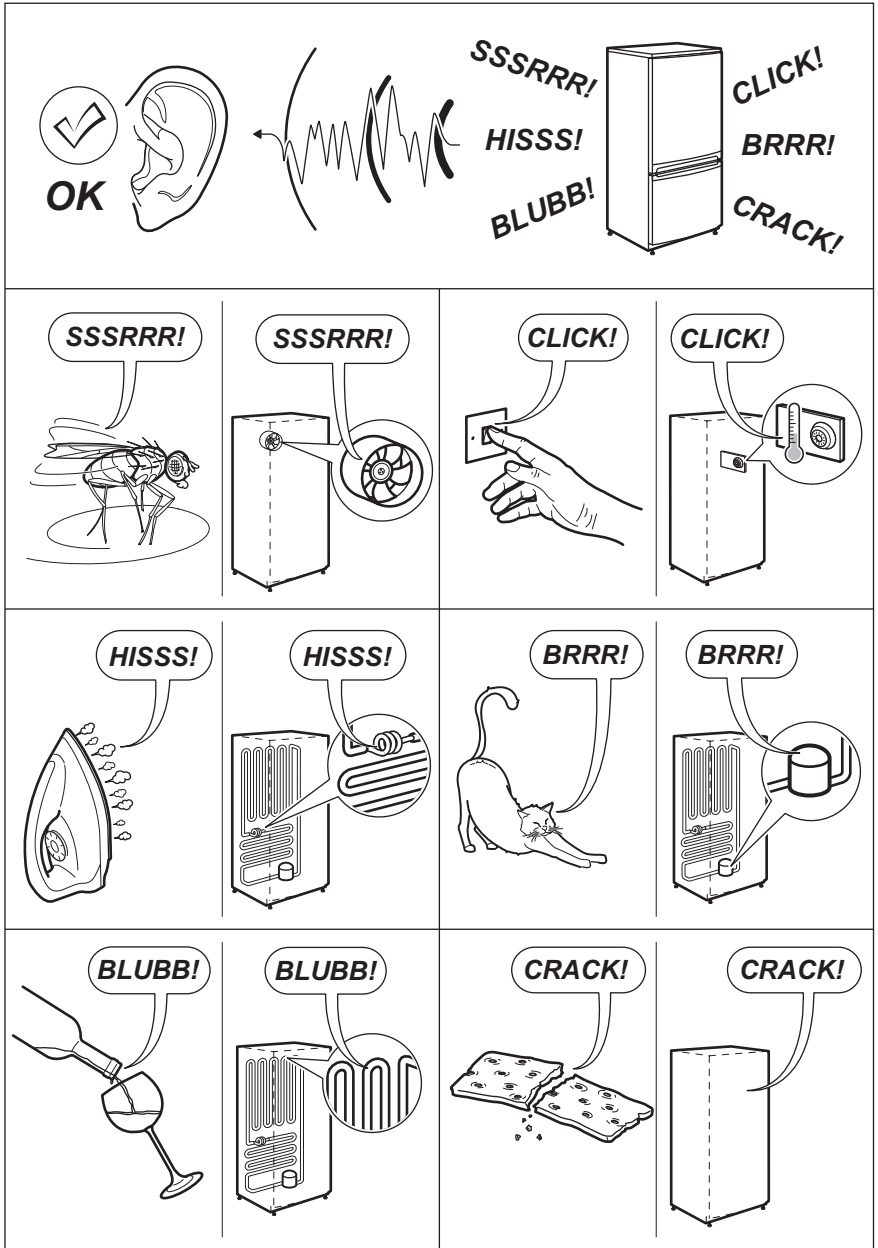

## 7.2 Standort

Installieren Sie dieses Gerät in einem trockenen, gut belüfteten Raum, an dem die Umgebungstemperatur mit der Klimaklas-

se übereinstimmt, die auf dem Typenschild des Geräts angegeben ist:

Klima- klasse	Umgebungstemperatur
SN	+10 °C bis +32 °C
N	+16 °C bis +32 °C
ST	+16 °C bis +38 °C
T	+16 °C bis 43°C

Bei einigen Modellen können Funktionsstörungen auftreten, wenn sie außerhalb

dieses Temperaturbereichs betrieben werden. Der ordnungsgemäße Betrieb wird nur innerhalb des angegebenen Temperaturbereichs gewährleistet. Bei Fragen zum Aufstellungsort des Geräts wenden Sie sich an den Verkäufer, unseren Kundendienst oder nächstgelegenen Service-Partner.

### 7.3 Technische Daten

Abmessungen	Höhe	1590 mm
	Breite	545 mm
	Tiefe	604 mm
Lagerzeit bei Störung		20 Std.
Spannung		230 V
Frequenz		50 Hz

Weitere Angaben finden Sie auf dem Typenschild oder der Energieplakette.

## 8. UMWELTTIPPS

Recyceln Sie Materialien mit dem Symbol . Entsorgen Sie die Verpackung in den entsprechenden Recyclingbehältern. Recyceln Sie zum Umwelt- und Gesundheitsschutz elektrische und

elektronische Geräte. Entsorgen Sie Geräte mit diesem Symbol  nicht mit dem Hausmüll. Bringen Sie das Gerät zu Ihrer örtlichen Sammelstelle oder wenden Sie sich an Ihr Gemeindeamt.

[electrolux.com/shop](http://electrolux.com/shop)



212001311-A-302015

